



**Грамотное решение  
для ваших идей**  
MISTRAL41, MISTRAL65  
MISTRAL Мультимедиа

Компания АВВ является мировым лидером в области производства электрооборудования для жилых объектов. Благодаря всеобъемлющим знаниям, мировому опыту и постоянной разработке новых технологий мы предлагаем оптимальные решения для жилых зданий. Наши решения являются одним из компонентов строительства безопасных, интеллектуальных зданий, оборудованных по последнему слову техники.

## Содержание.

### Введение.

002–005 Краткий обзор серии.

### MISTRAL41F монтаж в нишу.

006–007 Введение. Технические характеристики и преимущества.

012–017 Коды заказа Mistral 41F.

018–019 Аксессуары.

### MISTRAL41W навесной монтаж.

020–025 Введение. Технические характеристики и преимущества.

026–033 Коды заказа Mistral 41W.

030 – 031 Аксессуары.

### MISTRAL Мультимедиа.

032 – 035 Введение. Коды заказа и аксессуары.

### Mistral 65/65H Навесной монтаж.

037 – 049 Введение. Технические характеристики и преимущества.

049 – 058 Коды заказа Mistral 65/ 65H.

059 – 060 Аксессуары.

### Техническая информация

061 – 081 Клеммы N/PE. Габаритные размеры. Технические характеристики.

## MISTRAL41

Грамотное решение  
для ваших идей

Новейшая система бытовых шкафов Mistral содержит решения как для создания электрических щитов, так и для щитов слаботочных систем с роутерами, ТВ-разветвителями и другим оборудованием для "умного дома".

Шкафы предназначены для жилых, коммерческих и промышленных зданий. При разработке Mistral инженеры АББ использовали богатейший опыт компании и пожелания опытных монтажников.



# MISTRAL41 И MISTRAL МУЛЬТИМЕДИА

## Защита окружающей среды, преимущества, дизайн

Компания ABB – одна из немногих компаний в мире, которая уделяет особое внимание защите окружающей среды. Подтверждением этому служит то, что все производственные линии компании имеют сертификат менеджмента качества ISO 9001 и сертифицированы по ISO 14001 – меры по охране окружающей среды. На всех производственных уровнях активно внедряются как технические, так и управленческие технологии по защите окружающей среды. Данные технологии заключаются в рационализации и уменьшении использования энергоресурсов и сырья, предотвращении загрязнения воды, воздуха и грунта, уменьшение уровня производственного шума и многое другое. Также проводятся постоянные аудиты по соблюдению норм защиты окружающей среды. При разработке продуктов изначально используется специальный метод Анализа Жизненного Цикла (LCA) продукта, благодаря которому можно вычислить, а затем и увеличить срок его службы, разработать уровень его экологичности на разных стадиях эксплуатации, и в результате разработать наиболее удобный способ переработки продукта.



(для версии GWT650)

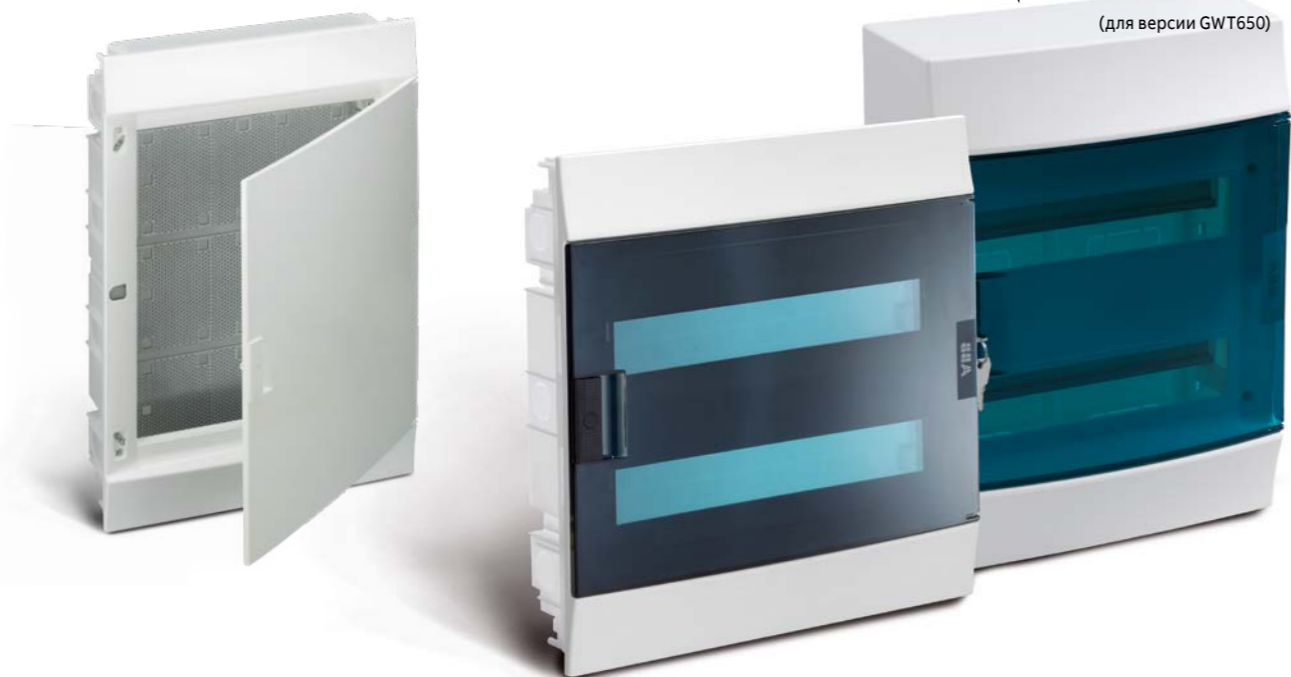

В MISTRAL 41 инженеры АББ использовали богатейший опыт компании и пожелания монтажников. Великолепный внешний вид шкафов серии Mistral позволит органично вписать их в любое помещение.

Мультимедиа решения на базе шкафов серии Mistral 41 позволяют решать задачи по установке ТВ модулей, Wi-Fi роутеров, различного интернет оборудования. К данной серии шкафов подойдут все аксессуары от Mistral 41.

### Элегантные конструктивные особенности.

Данная серия шкафов изготавливается из материалов, не содержащих галогены (для версии GWT 650), имеет различную степень защиты: IP41 и IP65. Шкафы могут быть скрытого и настенного монтажа. Такая широкая вариативность поможет потребителю найти именно то решение, которое ему требуется. Следующее элегантное преимущество новинки – возможность выбора двери шкафа. Белые, серые, зелёные – любые на Ваш вкус и потребности. Мы предусмотрели открывание дверей на 180°, а благодаря идеальной симметрии изделий можно легко поменять направление открывания двери.

### Быстрый и легкий монтаж.

Увеличенное внутреннее пространство Mistral делает разводку шкафа быстрой и удобной, а проушины для крепления стяжек и специальные держатели кабеля позволяют без особого труда осуществить огрунтование проводов. Быстрозажимные клеммные блоки выполнены в интуитивно понятных цветах: нейтраль (N) – синий, земля (PE) – зелёный. Клеммы могут устанавливаться как в верхней части шкафов, так и в нижней. MISTRAL 41 – гибкая система с огромным количеством аксессуаров, разработанная для Вашего удобства.

## MISTRAL41F

Прекрасно подходят для любых типов стен.

Серия шкафов Mistral 41 скрытого монтажа даёт потребителям небывалую до сих пор свободу и гибкость при создании бытовых электрических щитов. Широкая номенклатура шкафов - от 4 до 72 модулей - позволит с одной стороны подобрать наиболее оптимальный вариант для отдельных квартир и коттеджей, а с другой поможет застройщикам обойтись одной серией при вариативности схмотехнических решений в торговых центрах или гостиницах. Мы предусмотрели возможность устанавливать шкафы в стены из кирпича, бетона, дерева, гипсокартона и других материалов. Оптимальная глубина шкафа позволит без труда разместить в нем любое оборудование. Экономия времени и удобство монтажа, элегантный внешний вид и технические инновации - всем этим Вы сможете воспользоваться, приобретая шкафы серии Mistral.



Элегантный дизайн сочетает в себе надежность и современный внешний вид.

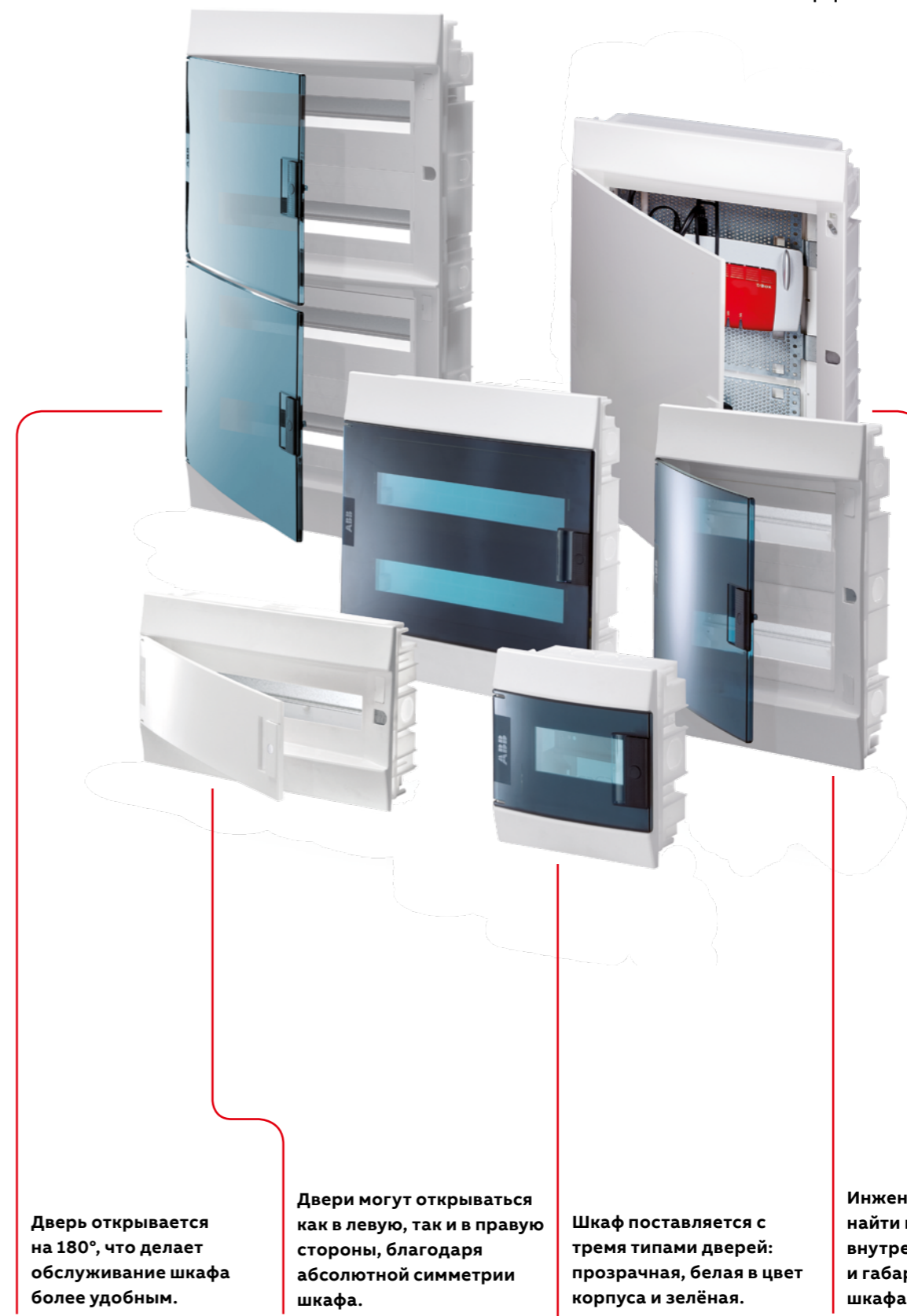

Шкафы мультимедиа адаптированы для установки Wi-Fi роутеров, сплиттеров и прочего оборудования.

Дверь открывается на 180°, что делает обслуживание шкафа более удобным.

Двери могут открываться как в левую, так и в правую стороны, благодаря абсолютной симметрии шкафа.

Шкаф поставляется с тремя типами дверей: прозрачная, белая в цвет корпуса и зелёная.

Инженерам АBB удалось найти идеальное сочетание внутреннего пространства и габаритных размеров шкафа.

## Бесконечные возможности

### Горизонтальное соединение.

Шкафы могут соединяться в ряд, сохраняя при этом степень защиты IP41 (при помощи соединительного элемента 1SLM004100A1949).



### Удобство монтажа.

Все шкафы комплектуются специальной картонной крышкой для предотвращения попадания внутрь шкафа штукатурки и строительного мусора при монтаже основания в стену.



### Ввод кабеля.

Два вида фланцев сделаны полностью съёмными. С мелкими насечками для введения проводов в твердых стенах и с намеченными отверстиями для гофрированных труб различного диаметра, используемых в основном в пустотелых стенах.



### Регулируемая глубина.

DIN-рейки могут устанавливаться в нескольких положениях по глубине, что позволяет без труда устанавливать модульное оборудование серий S200 и S800 в один шкаф.

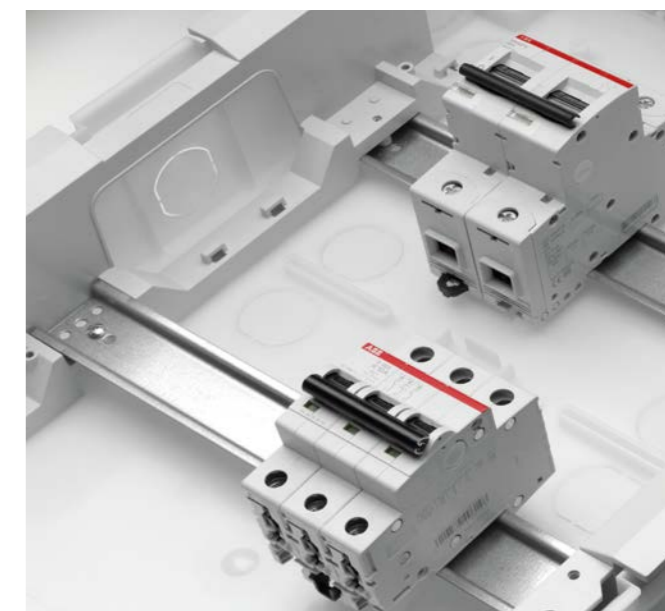

### Многофункциональные аксессуары.

Один и тот же аксессуар служит для соединения двух шкафов в ряд по вертикали или для надежного закрепления гофрированных труб у основания шкафа.

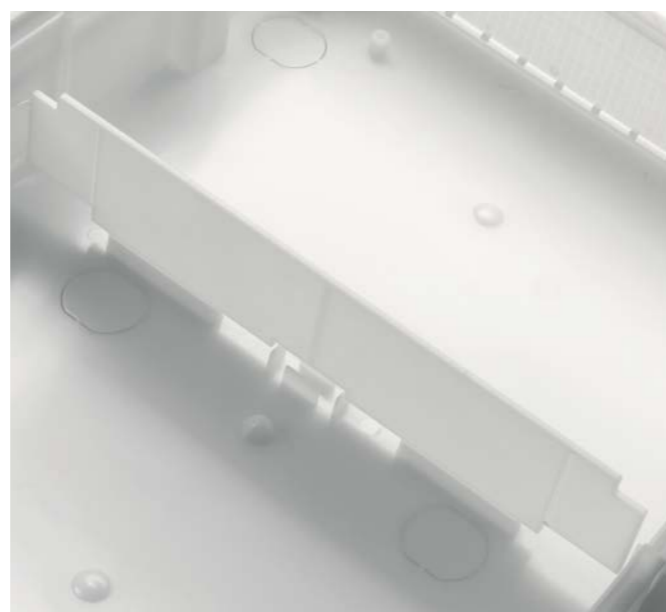

### Перегородки.

Внутри шкафа предусмотрена установка горизонтальных перегородок.



### Маскировочные накладки для винтов.

Декоративные накладки для винтов изготовлены таким образом, что их невозможно потерять.

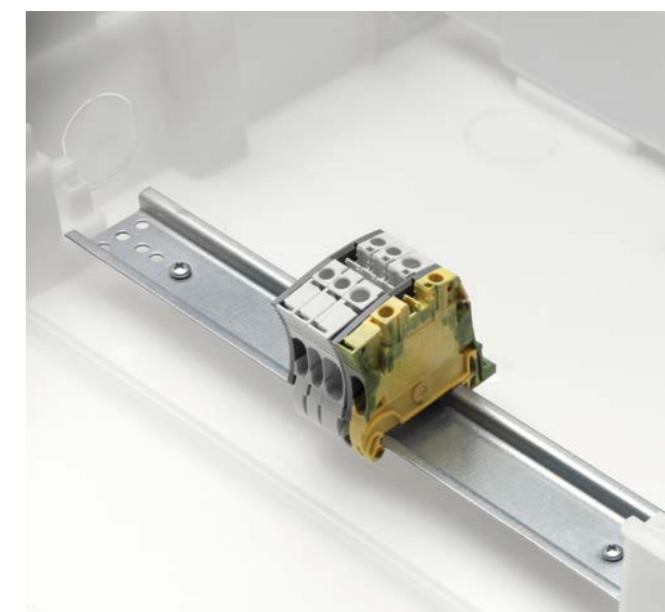

### Установка клемм на DIN-рейку.

В нижней части шкафа предусмотрена возможность установки DIN-рейки для клеммных блоков. (В верхней и нижней частях шкафа в исполнениях от 12-ти модулей).

## Широкий выбор, большие возможности.

Шкафы Mistral 41 внутреннего монтажа – продуманная, гибкая, современная система, которую можно адаптировать для любых решений.

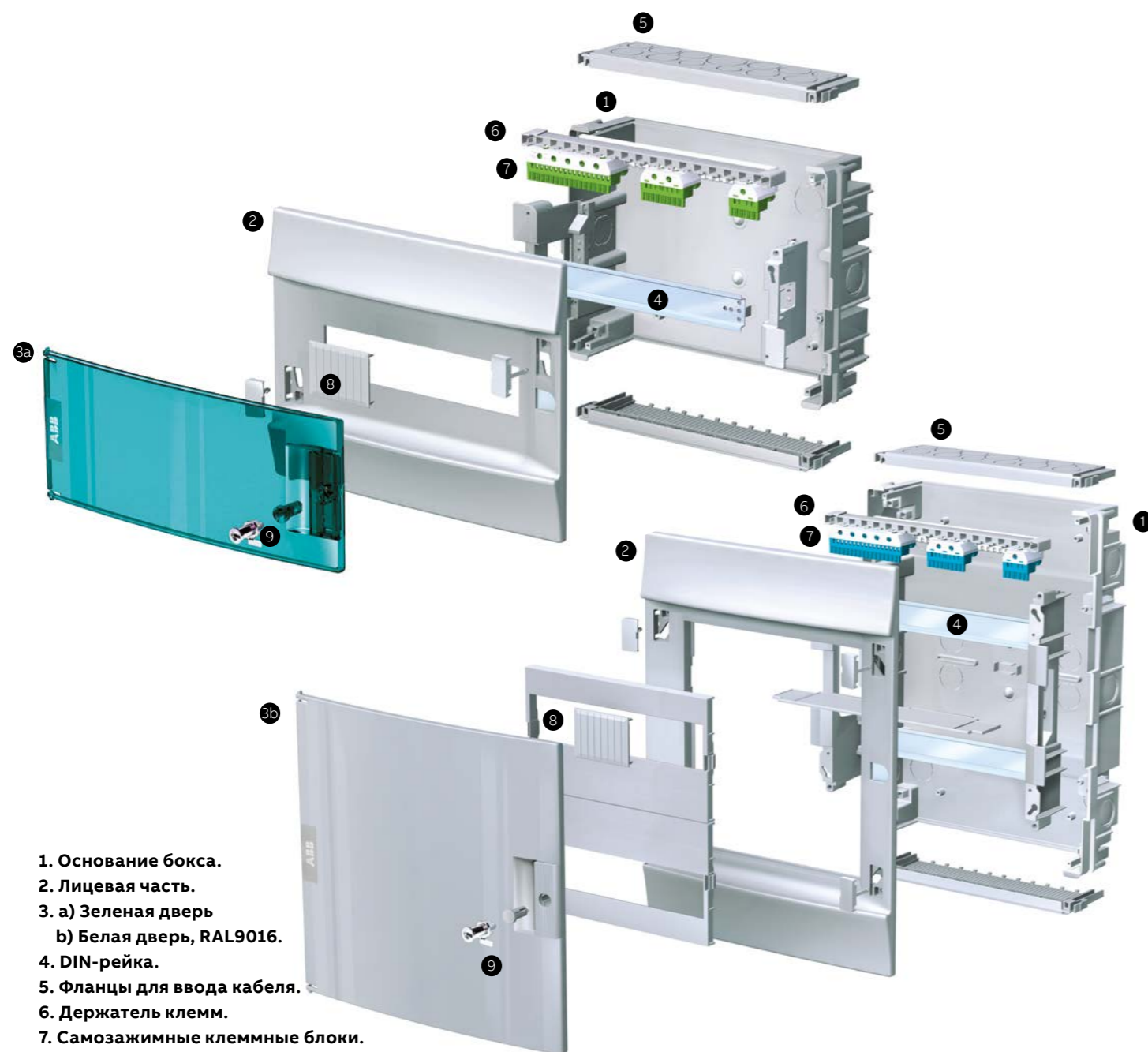

1. Основание бокса.
2. Лицевая часть.
3. а) Зеленая дверь  
б) Белая дверь, RAL9016.
4. DIN-рейка.
5. Фланцы для ввода кабеля.
6. Держатель клемм.
7. Самозажимные клеммные блоки.
8. Заглушка на 4 модуля.
9. Место для установки замка.  
(замок с ключом в стандартную комплектацию не входят).



### Выравнивание лицевой панели.

Если основание шкафа не получилось установить ровно, то исправить положение можно с помощью шлицевых компенсационных отверстий на лицевой панели.

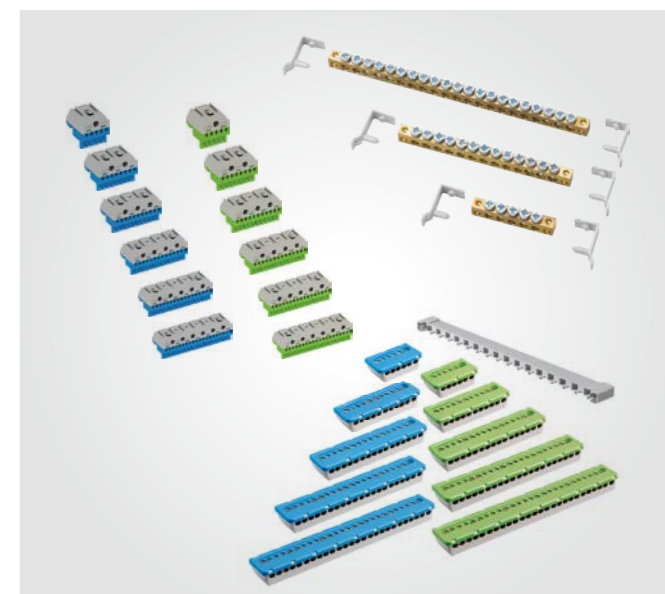

### 3 вида клемм.

Новые шкафы Mistral поставляются с обновленными клеммными блоками.



### Монтаж в полые стены.

Для установки шкафов в полые стены из гипсокартона рекомендуем использовать набор 1SLM004100A1944.

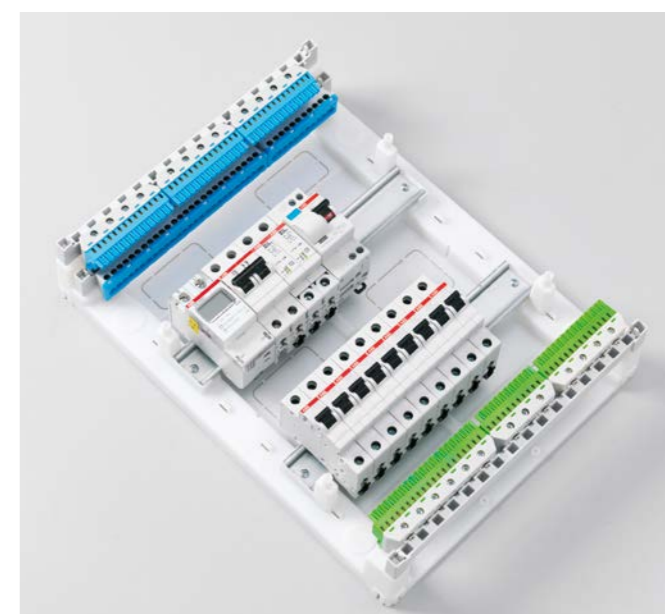

### Клеммные блоки нового поколения.

По желанию Вы можете использовать винтовые (до 100А) или самозажимные (до 63А) клеммные блоки. Клеммы нейтрали (N) имеют стандартный синий цвет, а заземления (PE) - зелёный.

## MISTRAL41F

Шкафы внутреннего монтажа без клемм, 650°, коды заказа (для установки в твёрдые стены).

MISTRAL41F – 1 РЯДА	Описание	Кол-во мод. (18 мм)	GWT	Размеры Ш x В x Г мм	Код заказа ABB	Тип	Кол-во в транспортной уп.
	Бокс внутреннего монтажа Mistral41 4М непрозр. дверь	4	650	152 x 202 x 105	1SLM004100A1100	41A04X11	1/24
	Бокс внутреннего монтажа Mistral41 4М зелёная дверь	4	650	152 x 202 x 105	1SLM004100A1200	41A04X12	1/24
	Лицевая панель Mistral41 4М зелёная дверь	4	650	152 x 202 x 25	1SLM004100A1600	41F04X12	1/24
	Основание для Mistral41 4М GWT650°	4	650	129 x 182 x 80	1SLM004100A1700	41S04X1	1/24
	Бокс внутреннего монтажа Mistral41 6М непрозр. дверь	6	650	192 x 202 x 105	1SLM004100A1101	41A06X11	1/18
	Бокс внутреннего монтажа Mistral41 6М зелёная дверь	6	650	192 x 202 x 105	1SLM004100A1201	41A06X12	1/18
	Лицевая панель Mistral41 6М зелёная дверь	6	650	192 x 202 x 25	1SLM004100A1601	41F06X12	1/18
	Основание для Mistral41 6М GWT650°	6	650	149 x 182 x 80	1SLM004100A1701	41S06X1	1/18
	Бокс внутреннего монтажа Mistral41 8М непрозр. дверь	8	650	232 x 250 x 108	1SLM004100A1102	41A08X11	1/12
	Бокс внутреннего монтажа Mistral41 8М зелёная дверь	8	650	232 x 250 x 108	1SLM004100A1202	41A08X12	1/12
	Лицевая панель Mistral41 8М зелёная дверь	8	650	232 x 250 x 28	1SLM004100A1602	41F08X12	1/12
	Основание для Mistral41 8М GWT650°	8	650	206 x 230 x 80	1SLM004100A1702	41S08X1	1/12
	Бокс внутреннего монтажа Mistral41 12М непрозр. дверь	12	650	320 x 250 x 108	1SLM004100A1103	41A12X11	1/9
	Бокс внутреннего монтажа Mistral41 12М зелёная дверь	12	650	320 x 250 x 108	1SLM004100A1203	41A12X12	1/9
	Лицевая панель Mistral41 12М зелёная дверь	12	650	320 x 250 x 28	1SLM004100A1603	41F12X12	1/9
	Основание для Mistral41 12М GWT650°	12	650	294 x 230 x 80	1SLM004100A1703	41S12X1	1/9
	Бокс внутреннего монтажа Mistral41 18М непрозр. дверь	18	650	430 x 250 x 108	1SLM004100A1104	41A18X11	1/6
	Бокс внутреннего монтажа Mistral41 18М зелёная дверь	18	650	430 x 250 x 108	1SLM004100A1204	41A18X12	1/6
	Лицевая панель Mistral41 18М зелёная дверь	18	650	430 x 250 x 28	1SLM004100A1604	41F18X12	1/6
	Основание для Mistral41 18М GWT650°	18	650	404 x 230 x 80	1SLM004100A1704	41S18X1	1/6

MISTRAL41F – 2 РЯДА	Описание	Кол-во мод. (18 мм)	GWT	Размеры Ш x В x Г мм	Код заказа ABB	Тип	Кол-во в транспортной уп.
	Бокс внутреннего монтажа Mistral41 24М непрозр. дверь	24	650	320 x 435 x 108	1SLM004100A1105	41A12X21	1/5
	Бокс внутреннего монтажа Mistral41 24М зелёная дверь	24	650	320 x 435 x 108	1SLM004100A1205	41A12X22	1/5
	Лицевая панель Mistral41 24М зелёная дверь	24	650	320 x 435 x 28	1SLM004100A1605	41F12X22	1/5
	Основание для Mistral41 24М GWT650°	24	650	294 x 415 x 80	1SLM004100A1705	41S12X2	1/5
	Бокс внутреннего монтажа Mistral41 36М непрозр. дверь 2 ряда	36	650	430 x 435 x 108	1SLM004100A1106	41A18X21	1/3
	Бокс внутреннего монтажа Mistral41 36М зелёная дверь 2 ряда	36	650	430 x 435 x 108	1SLM004100A1206	41A18X22	1/3

MISTRAL41F – 3 РЯДА	Описание	Кол-во мод. (18 мм)	GWT	Размеры Ш x В x Г мм	Код заказа ABB	Тип	Кол-во в транспортной уп.
	Бокс внутреннего монтажа Mistral41 36М непрозр. дверь 3 ряда	36	650	320 x 600 x 108	1SLM004100A1107	41A12X31	1/4
	Бокс внутреннего монтажа Mistral41 36М зелёная дверь 3 ряда	36	650	320 x 600 x 108	1SLM004100A1207	41A12X32	1/4
	Бокс внутреннего монтажа Mistral41 54М непрозр. дверь	54	650	430 x 600 x 128	1SLM004100A1109	41A18X31	1/1
	Бокс внутреннего монтажа Mistral41 54М зелёная дверь	54	650	430 x 600 x 128	1SLM004100A1209	41A18X32	1/1

MISTRAL41F – 4 РЯДА	Описание	Кол-во мод. (18 мм)	GWT	Размеры Ш x В x Г мм	Код заказа ABB	Тип	Кол-во в транспортной уп.
	Бокс внутреннего монтажа Mistral41 48М непрозр. дверь	48	650	320 x 735 x 108	1SLM004100A1108	41A12X41	1/4
	Бокс внутреннего монтажа Mistral41 48М зелёная дверь	48	650	320 x 735 x 108	1SLM004100A1208	41A12X42	1/4
	Бокс внутреннего монтажа Mistral41 72М непрозр. дверь	72	650	430 x 735 x 128	1SLM004100A1110	41A18X41	1/1
	Бокс внутреннего монтажа Mistral41 72М зелёная дверь	72	650	430 x 735 x 128	1SLM004100A1210	41A18X42	1/1







Вы можете найти подходящие аксессуары на странице 18-19





Все артикулы на данной странице поставляются без клемм N/PE



## MISTRAL41F

Шкафы внутреннего монтажа без клемм, 850°,  
коды заказа (для установки в полые стены)

MISTRAL41F – 1 ряда	Описание	Кол-во мод. (18 мм)	Размеры Ш x В x Г		Код заказа АBB	Тип	Кол-во в транспортной уп.
			GWT мм	мм			
	Бокс внутреннего монтажа Mistral41 4M непрозр. дверь 850°	4	850	152 x 202 x 105	1SLM004100A1300	41C04X11	1/24
	Бокс внутреннего монтажа Mistral41 4M зелёная дверь 850°	4	850	152 x 202 x 105	1SLM004100A1400	41C04X12	1/24
	Бокс внутреннего монтажа Mistral41 6M непрозр. дверь 850°	6	850	192 x 202 x 105	1SLM004100A1301	41C06X11	1/18
	Бокс внутреннего монтажа Mistral41 6M зелёная дверь 850°	6	850	192 x 202 x 105	1SLM004100A1401	41C06X12	1/18
	Бокс внутреннего монтажа Mistral41 8M непрозр. дверь 850°	8	850	232 x 250 x 108	1SLM004100A1302	41C08X11	1/12
	Бокс внутреннего монтажа Mistral41 8M зелёная дверь 850°	8	850	232 x 250 x 108	1SLM004100A1402	41C08X12	1/12
	Бокс внутреннего монтажа Mistral41 12M непрозр. дверь 850°	12	850	320 x 250 x 108	1SLM004100A1303	41C12X11	1/9
	Бокс внутреннего монтажа Mistral41 12M зелёная дверь 850°	12	850	320 x 250 x 108	1SLM004100A1403	41C12X12	1/9
	Бокс внутреннего монтажа Mistral41 18M непрозр. дверь 850°	18	850	430 x 250 x 108	1SLM004100A1304	41C18X11	1/6
	Бокс внутреннего монтажа Mistral41 18M зелёная дверь 850°	18	850	430 x 250 x 108	1SLM004100A1404	41C18X12	1/6
MISTRAL41F – 2 ряда	Описание	Кол-во мод. (18 мм)	Размеры Ш x В x Г		Код заказа АBB	Тип	Кол-во в транспортной уп.
	Бокс внутреннего монтажа Mistral41 24M непрозр. дверь 850°	24	850	320 x 435 x 108	1SLM004100A1305	41C12X21	1/5
	Бокс внутреннего монтажа Mistral41 24M зелёная дверь 850°	24	850	320 x 435 x 108	1SLM004100A1405	41C12X22	1/5
	Бокс внутреннего монтажа Mistral41 36M непрозр. дверь 850° 2 ряда	36	850	430 x 435 x 108	1SLM004100A1306	41C18X21	1/3
	Бокс внутреннего монтажа Mistral41 36M зелёная дверь 850° 2 ряда	36	850	430 x 435 x 108	1SLM004100A1406	41C18X22	1/3







MISTRAL41F – 3 ряда	Описание	Кол-во мод. (18 мм)	Размеры Ш x В x Г		Код заказа АBB	Тип	Кол-во в транспортной уп.
			GWT мм	мм			
	Бокс внутреннего монтажа Mistral41 36M непрозр. дверь 850° 3 ряда	36	850	320 x 600 x 108	1SLM004100A1307	41C12X31	1/4
	Бокс внутреннего монтажа Mistral41 36M зелёная дверь 850° 3 ряда	36	850	320 x 600 x 108	1SLM004100A1407	41C12X32	1/4
	Бокс внутреннего монтажа Mistral41 54M непрозр. дверь 850°	54	850	430 x 600 x 128	1SLM004100A1309	41C18X31	1/1
	Бокс внутреннего монтажа Mistral41 54M зелёная дверь 850°	54	850	430 x 600 x 128	1SLM004100A1409	41C18X32	1/1
MISTRAL41F – 4 ряда	Описание	Кол-во мод. (18 мм)	Размеры Ш x В x Г		Код заказа АBB	Тип	Кол-во в транспортной уп.
	Бокс внутреннего монтажа Mistral41 48M непрозр. дверь 850°	48	850	320 x 735 x 108	1SLM004100A1308	41C12X41	1/1
	Бокс внутреннего монтажа Mistral41 48M зелёная дверь 850°	48	850	320 x 735 x 108	1SLM004100A1408	41C12X42	1/1
	Бокс внутреннего монтажа Mistral41 72M непрозр. дверь 850°	72	850	430 x 735 x 128	1SLM004100A1310	41C18X41	1/1
	Бокс внутреннего монтажа Mistral41 72M зелёная дверь 850°	72	850	430 x 735 x 128	1SLM004100A1410	41C18X42	1/1



Вы можете найти подходящие аксессуары на странице 18-19

Все артикулы на данной странице поставляются без клемм N/PE

## MISTRAL41F

Шкафы внутреннего монтажа с клеммными блоками 650°, коды заказа (для установки в твердые стены)

MISTRAL41F	Описание	Кол-во мод. (18 мм)	GWT	Размеры Ш x В x Г мм	Код заказа ABB	Тип	Кол-во в транспортной уп.
	Бок внутреннего монтажа Mistral41 8М непрозр. дверь с клеммным блоком	8	650	232 x 250 x 108	1SLM004101A1102	41A08X11B	1/12
	Бок внутреннего монтажа Mistral41 8М прозр. дверь с клеммным блоком	8	650	232 x 250 x 108	1SLM004101A2202	41A08X13B	1/12
	Бок внутреннего монтажа Mistral41 12М непрозр. дверь с клеммным блоком	12	650	320 x 250 x 108	1SLM004101A1103	41A12X11A	1/8
	Бок внутреннего монтажа Mistral41 12М прозр. дверь с клеммным блоком	12	650	320 x 250 x 108	1SLM004101A2203	41A12X13B	1/8
	Бок внутреннего монтажа Mistral41 18М непрозр. Дверь с клеммным блоком	18	650	430 x 250 x 108	1SLM004101A1104	41A18X13B	1/16
	Бок внутреннего монтажа Mistral41 18М прозр. дверь с клеммным блоком	18	650	430 x 250 x 108	1SLM004101A2204	41A18X13B	1/16
	Бок внутреннего монтажа Mistral41 24М непрозр. Дверь с клеммным блоком	24	650	320 x 435 x 108	1SLM004101A1105	41A12X21B	1/5
	Бок внутреннего монтажа Mistral41 24М прозр. дверь с клеммным блоком	24	650	320 x 435 x 108	1SLM004101A2205	41A12X23B	1/5
	Бок внутреннего монтажа Mistral41 36М 2 ряда непрозр. дверь с клеммным блоком	36	650	430 x 435 x 108	1SLM004101A1106	41A18X21B	1/3
	Бок внутреннего монтажа Mistral41 36М 2 ряда прозр. дверь с клеммным блоком	36	650	430 x 435 x 108	1SLM004101A2206	41A18X23B	1/3
	Бок внутреннего монтажа Mistral41 36М 3 ряда непрозр. дверь с клеммным блоком	36	650	320 x 600 x 108	1SLM004101A1107	41A12X31B	1/4
	Бок внутреннего монтажа Mistral41 36М 3 ряда прозр. дверь с клеммным блоком	36	650	320 x 600 x 108	1SLM004101A2207	41A12X33B	1/4

MISTRAL41F	Описание	Кол-во мод. (18 мм)	GWT	Размеры Ш x В x Г мм	Код заказа ABB	Тип	Кол-во в транспортной уп.
	Бок внутреннего монтажа Mistral41 54М непрозр. дверь с клеммным блоком	54	650	430 x 600 x 128	1SLM004101A1109	41A18X31B	1/1
	Бок внутреннего монтажа Mistral41 54М прозр. дверь с клеммным блоком	54	650	430 x 600 x 128	1SLM004101A2209	41A18X33B	1/1
	Бок внутреннего монтажа Mistral41 48М непрозр. дверь с клеммным блоком	48	650	320 x 735 x 108	1SLM004101A1108	41A12X41B	1/1
	Бок внутреннего монтажа Mistral41 48М прозр. дверь с клеммным блоком	48	650	320 x 735 x 108	1SLM004101A2208	41A12X43B	1/1
	Бок внутреннего монтажа Mistral41 72М непрозр. дверь с клеммным блоком	72	650	430 x 735 x 128	1SLM004101A1110	41A18X41B	1/1
	Бок внутреннего монтажа Mistral41 72М прозр. дверь с клеммным блоком	72	650	430 x 735 x 128	1SLM004101A2210	41A18X43B	1/1







## MISTRAL41F

Шкафы внутреннего монтажа, коды заказа аксессуаров.

Непрозрачные двери	Описание	Кол-во мод. (18 мм)	Код заказа		Кол-во в транспортной уп.
			ABB	Тип	
	Дверь непрозрачная 4М MISTRAL41F	4	1SLM004100A1900	41Z83	1/20
	Дверь непрозрачная 6М MISTRAL41F	6	1SLM004100A1916	41Z84	1/20
	Дверь непрозрачная 8М MISTRAL41F	8	1SLM004100A1902	41Z85	1/10
	Дверь непрозрачная 12М MISTRAL41F	12	1SLM004100A1904	41Z86	1/20
	Дверь непрозрачная 18М MISTRAL41F	18	1SLM004100A1906	41Z87	1/20
	Дверь непрозрачная 24М / 48М MISTRAL41F	24	1SLM004100A1908	41Z88	1/15
	Дверь непрозрачная 36М MISTRAL41F	36	1SLM004100A1910	41Z89	1/10
	Дверь непрозрачная 36М / 72М MISTRAL41F	36	1SLM004100A1912	41Z90	1/10
	Дверь непрозрачная 54М MISTRAL41F	54	1SLM004100A1914	41Z91	1/5

Зелёные двери	Описание	Кол-во мод. (18 мм)	Код заказа		Кол-во в транспортной уп.
			ABB	Тип	
	Дверь зелёная 4М MISTRAL41F	4	1SLM004100A1901	41Z92	1/20
	Дверь зелёная 6М MISTRAL41F	6	1SLM004100A1917	41Z93	1/20
	Дверь зелёная 8М MISTRAL41F	8	1SLM004100A1903	41Z94	1/10
	Дверь зелёная 12М MISTRAL41F	12	1SLM004100A1905	41Z95	1/20
	Дверь зелёная 18М MISTRAL41F	18	1SLM004100A1907	41Z96	1/20
	Дверь зелёная 24М / 48М MISTRAL41F	24	1SLM004100A1909	41Z97	1/15
	Дверь зелёная 36М MISTRAL41F	36	1SLM004100A1911	41Z98	1/10
	Дверь зелёная 36М / 72М MISTRAL41F	36	1SLM004100A1913	41Z99	1/10
	Дверь зелёная 54М MISTRAL41F	54	1SLM004100A1915	41Z100	1/5

Прозрачные двери	Описание	Кол-во мод. (18 мм)	Код заказа		Кол-во в транспортной уп.
			ABB	Тип	
	Дверь прозрачная 4м Mistral41 в нишу	4	1SLM004101A1901		1/20
	Дверь прозрачная 6м Mistral41 в нишу	6	1SLM004101A1917		1/20
	Дверь прозрачная 8м Mistral41 в нишу	8	1SLM004101A1903		1/10
	Дверь прозрачная 12м Mistral41 в нишу	12	1SLM004101A1905		1/20
	Дверь прозрачная 18м Mistral41 в нишу	18	1SLM004101A1907		1/20
	Дверь прозрачная 24м/48м Mistral41 в нишу	24	1SLM004101A1909		1/15
	Дверь прозрачная 36м Mistral41 в нишу	36	1SLM004101A1911		1/10
	Дверь прозрачная 36м/72м Mistral41 в нишу	36	1SLM004101A1913		1/10
	Дверь прозрачная 54м Mistral41 в нишу	54	1SLM004101A1915		1/5

Аксессуары	Описание	Кол-во мод. (18 мм)	Код заказа		Кол-во в транспортной уп.
			ABB	Тип	
	Перегорodka горизонтальная 12М MISTRAL41F	12	1SLM004100A1920	41Z01	1/100
	Перегорodka горизонтальная 18М MISTRAL41F	18	1SLM004100A1921	41Z02	1/100
	Вертикальный соединитель/держатель труб 12М	12	1SLM004100A1922	41Z03	1/20
	Вертикальный соединитель/держатель труб 18М	18	1SLM004100A1923	41Z04	1/15
	Заглушка 12М RAL9016	12	1SPE007715F5650	41Z05	5/180
	Замок с 2 ключами Mistral41 внутр монтаж		1SLM004100A1931	41Z06	20/300
	Пластрон 12мод центр. Mistral41 глухой	12	1SLM004100A1945	41Z07	1/20
	Пластрон 12мод Mistral41 глухой	12	1SLM004100A1946	41Z08	1/20
	Пластрон 18мод центр. Mistral41 глухой	18	1SLM004100A1947	41Z09	1/30
	Пластрон 18мод Mistral41 глухой	18	1SLM004100A1948	41Z10	1/30
	Горизонтальный соединительный элемент Mistral41 внутр		1SLM004100A1949	41Z11	1/50
	Гребенка для Mistral41	12	1SLM004100A1942	41Z12	1/30
	Набор для установки Mistral 41F в Г/К стены		1SLM004100A1944	41Z13	1/6

## MISTRAL41W

### Шкафы настенного монтажа

Mistral 41 W для навесного монтажа дополняют исполнения для скрытого монтажа и не уступают последним по возможностям: варианты шкафов от 4-ёх до 72-ух модулей, комплектация богатым набором клеммных блоков и различные варианты дверей. Уникальным для данного типа шкафов является вариант для установки мультимедийных устройств.



## Быстрая и удобная установка. Современный дизайн и простота.



Шкафы мультимедиа адаптированы для установки Wi-Fi роутеров, сплиттеров и прочего оборудования.

Шкаф поставляется с четырьмя типами дверей: прозрачная, белая и зелёная.

Дверь открывается на 180°, что делает обслуживание шкафа более удобным.

Быстрое и безопасное крепление шкафа к стене, благодаря намеченным отверстиям на основании.

Двери могут открываться как в левую, так и в правую стороны, благодаря абсолютной симметрии шкафа.

## Бесконечные возможности

### Перфорация для ввода кабель-каналов.

В верхней и нижней части шкафа с внутренней стороны на изделии предусмотрена перфорация под все известные размеры кабель-каналов. С внешней стороны шкафа стенка остаётся абсолютно гладкой.



### Внутреннее пространство шкафа.

В серии шкафов Mistral предусмотрено много места для ожгутовки и закрепления проводов простыми стяжками.



### Простота установки дополнительных модулей аппаратов.

В новой серии шкафов всегда можно добавить дополнительный модульный аппарат (+1 на каждый ряд, в шкафах на 12, 24, 36 и 48 модулей).



### Аккуратная разводка проводов.

Шкафы серии Mistral 41 имеют универсальные клеммы N/PE. Клеммные блоки могут быть как самозажимными (тип ZK...) так и винтовыми (тип NK/S..., PEK/S...).

### Двойная электроизоляция шкафов.

В стандартную комплектацию шкафов Mistral41 входят пластиковые "пробки" крепежных винтов для обеспечения второго класса электроизоляции.



### Многорядное исполнение.

В шкафах серии Mistral 41 внешнего монтажа расстояние между DIN-рейками составляет 125 мм.

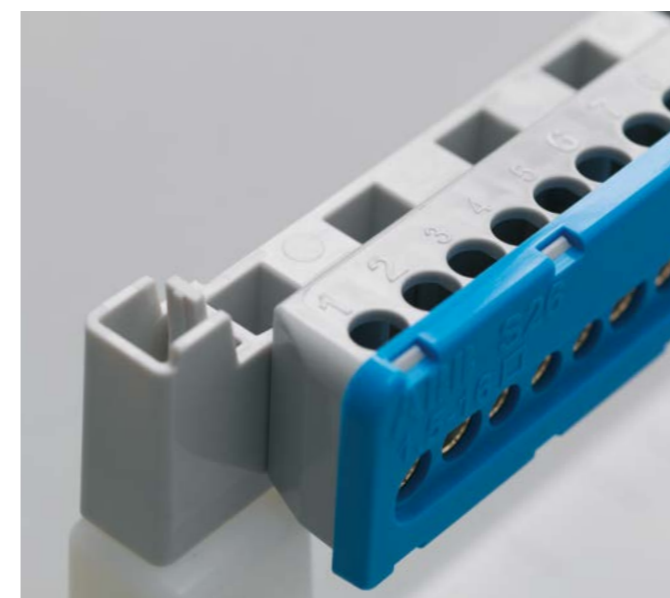

### Клеммные блоки нового поколения.

По желанию Вы можете использовать винтовые (до 100А) или самозажимные (до 63А) клеммные блоки. Клеммы нейтрали (N) имеют стандартный синий цвет, а заземления (PE) - зелёный.

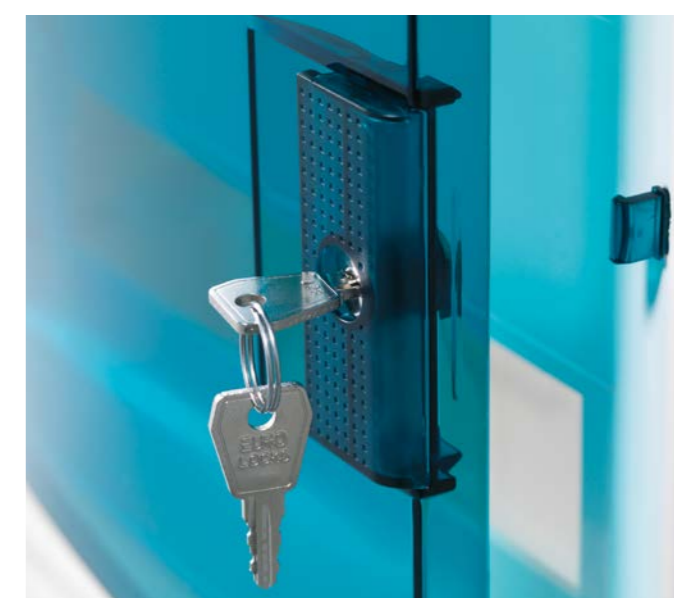

### Запирание дверей.

Чтобы исключить несанкционированный доступ к аппаратам, в дверь шкафа можно установить замок (1SPE007715F5011 в комплект входят 2 ключа).

## Широкий выбор, большие возможности.

Шкафы Mistral 41 настенного монтажа продуманная гибкая современная система, которую можно адаптировать для любых решений.

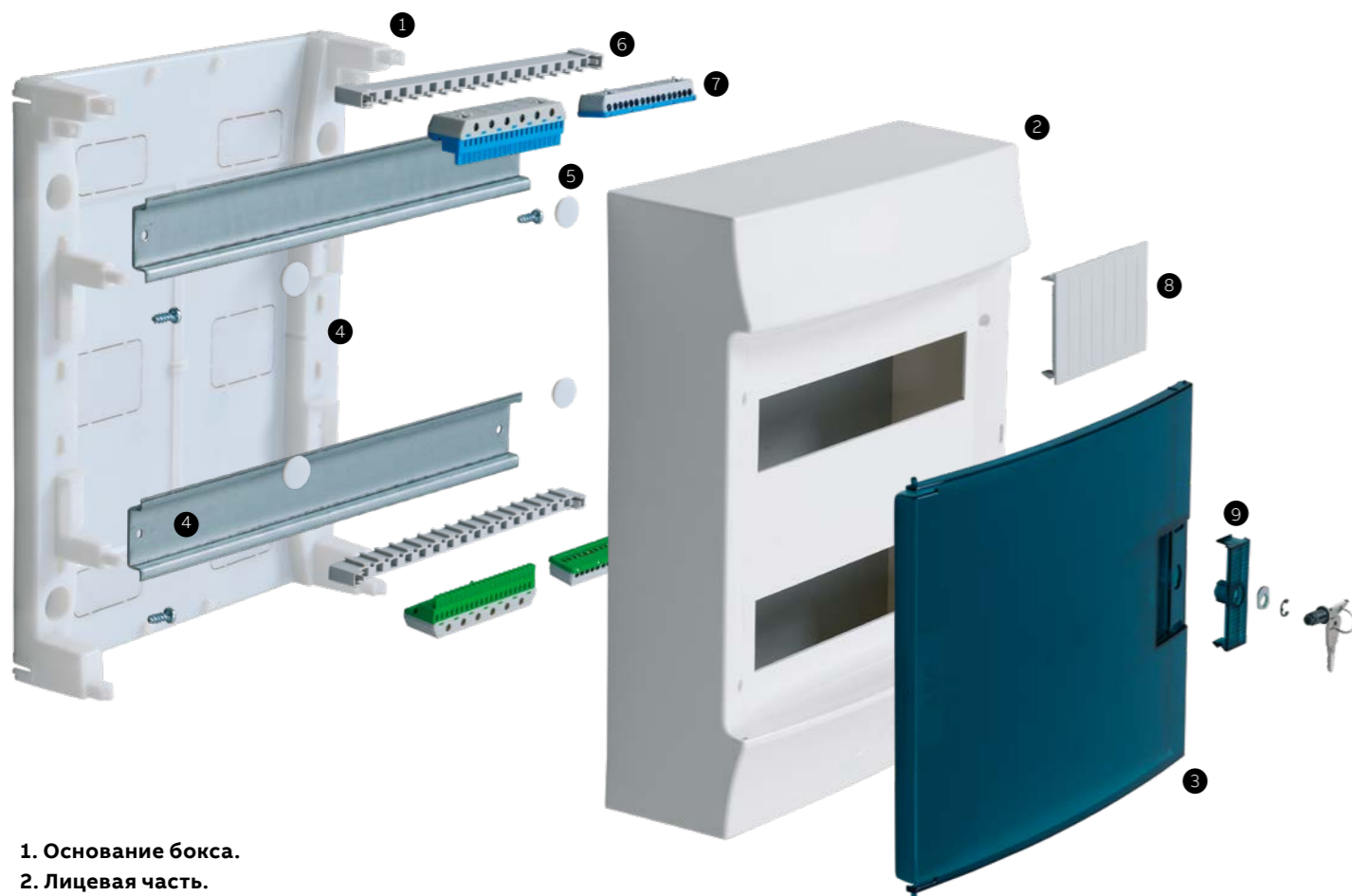

1. Основание бокса.
2. Лицевая часть.
3. Прозрачная дверь.
4. DIN-рейки.
5. Пластиковые заглушки винтов (для обеспечения класса электроизоляции II).
6. Держатель клеммных блоков.
7. Клеммные блоки (винтовые или самозажимные).
8. Заглушка на 4 модуля.
9. Место для установки замка (замок с ключом в стандартную комплектацию не входят).

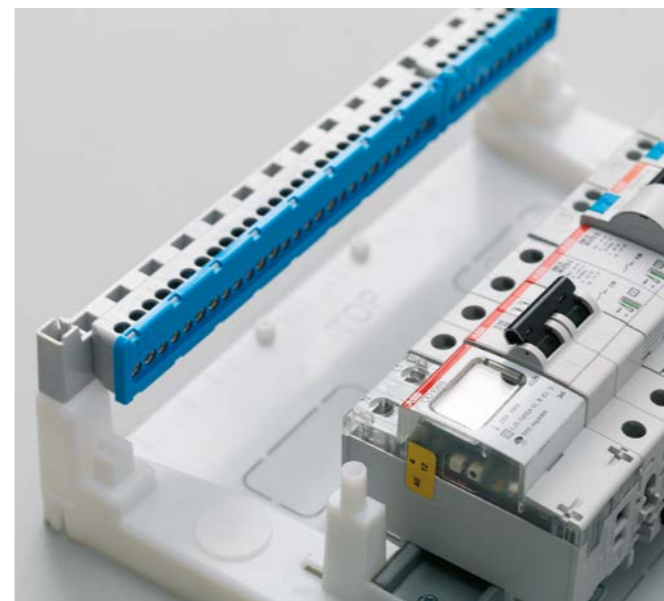

### Единый ассортимент продукции.

Mistral 41 продуманная гибкая система. В результате клеммные блоки, автоматические выключатели, устройства защиты от перенапряжений и многие другие компоненты могут быть установлены внутри шкафов.

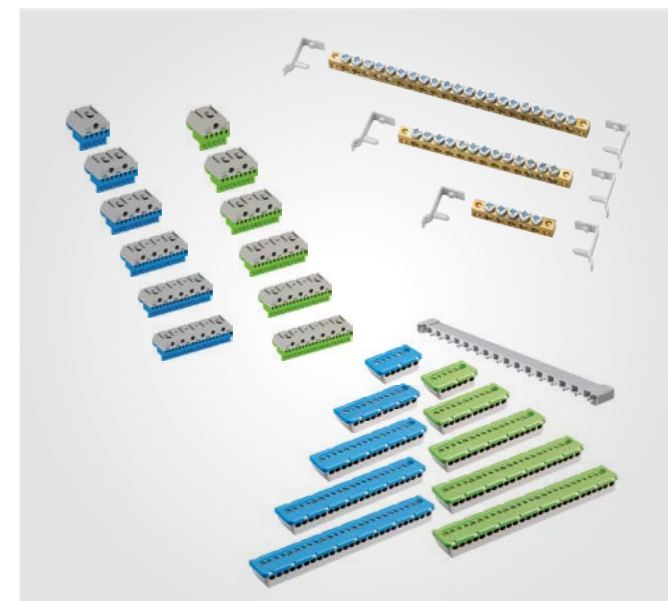

### Универсальные клеммы.







N/PE могут быть как самозажимными (до 63 A), так и винтовыми (до 100 A).



Более детальную информацию и технические данные Вы можете найти на сайте ABB.  
([new.abb.com/ru](http://new.abb.com/ru))

## MISTRAL41W









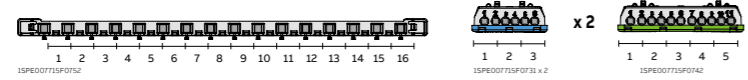

Шкафы настенного монтажа без клемм, 650°,  
коды заказа.

MISTRAL41W – 1 ряда	Описание	Кол-во мод. (18 мм)	GWT	Размеры Ш x В x Г (мм)	Код заказа ABB	Тип	Кол-во в транспортной уп
	Бокс настенный Mistral41 2М без двери	2	650	68 x 210 x 93	1SPE007717F0100	41P02X10	1/36
	Бокс настенный Mistral41 4М без двери	4	650	96 x 210 x 93	1SPE007717F0200	41P04X10	1/24
	Бокс настенный Mistral41 4М непрозрачная дверь	4	650	96 x 210 x 93	1SPE007717F0210	41P04X11	1/24
	Бокс настенный Mistral41 4М зелёная дверь	4	650	96 x 210 x 93	1SPE007717F0220	41P04X12	1/24
	Бокс настенный Mistral41 8М без двери	8	650	202 x 257 x 120	1SPE007717F0300	41P08X10	1/7
	Бокс настенный Mistral41 8М непрозрачная дверь	8	650	202 x 257 x 120	1SPE007717F0310	41P08X11	1/7
	Бокс настенный Mistral41 8М зелёная дверь	8	650	202 x 257 x 120	1SPE007717F0320	41P08X12	1/7
	Бокс настенный Mistral41 12М без двери	12	650	292 x 257 x 120	1SPE007717F0400	41P12X10	1/5
	Бокс настенный Mistral41 12М непрозрачная дверь	12	650	292 x 257 x 120	1SPE007717F0410	41P12X11	1/5
	Бокс настенный Mistral41 12М зелёная дверь	12	650	292 x 257 x 120	1SPE007717F0420	41P12X12	1/5
	Бокс настенный Mistral41 18М без двери	18	650	382 x 257 x 120	1SPE007717F0800	41P18X10	1/3
	Бокс настенный Mistral41 18М непрозрачная дверь	18	650	382 x 257 x 120	1SPE007717F0810	41P18X11	1/3
	Бокс настенный Mistral41 18М зелёная дверь	18	650	382 x 257 x 120	1SPE007717F0820	41P18X12	1/3
MISTRAL41W – 2 ряда	Описание	Кол-во мод. (18 мм)	GWT	Размеры Ш x В x Г (мм)	Код заказа ABB	Тип	Кол-во в транспортной уп
	Бокс настенный Mistral41 24М без двери	24	650	292 x 382 x 120	1SPE007717F0500	41P12X20	1/2
	Бокс настенный Mistral41 24М непрозрачная дверь	24	650	292 x 382 x 120	1SPE007717F0510	41P12X21	1/2
	Бокс настенный Mistral41 24М зелёная дверь	24	650	292 x 382 x 120	1SPE007717F0520	41P12X22	1/2
	Бокс настенный Mistral41 36М без двери 2 ряда	36	650	382 x 382 x 120	1SPE007717F0900	41P18X20	1/2
	Бокс настенный Mistral41 36М непрозрачная дверь 2 ряда	36	650	382 x 382 x 120	1SPE007717F0910	41P18X21	1/2
	Бокс настенный Mistral41 36М зелёная дверь 2 ряда	36	650	382 x 382 x 120	1SPE007717F0920	41P18X22	1/2



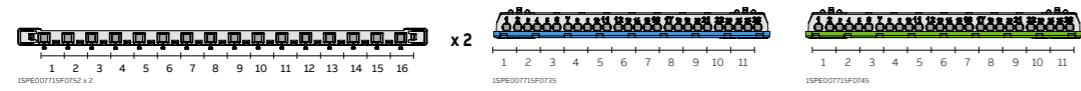

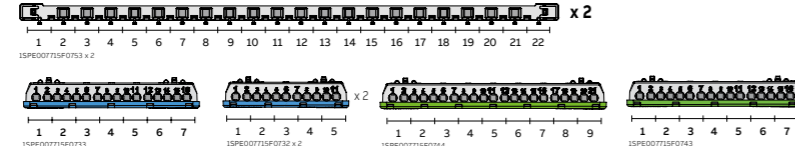
MISTRAL41W – 3 ряда	Описание	Кол-во мод. (18 мм)	GWT	Размеры Ш x В x Г (мм)	Код заказа ABB	Тип	Кол-во в транспортной уп
	Бокс настенный Mistral41 36М без двери 3 ряда	36	650	292 x 507 x 120	1SPE007717F0600	41P12X30	1/2
	Бокс настенный Mistral41 36М непрозрачная дверь 3 ряда	36	650	292 x 507 x 120	1SPE007717F0610	41P12X31	1/2
	Бокс настенный Mistral41 36М зелёная дверь 3 ряда	36	650	292 x 507 x 120	1SPE007717F0620	41P12X32	1/2
	Бокс настенный Mistral41 54М без двери	54	650	382 x 507 x 120	1SPE007717F1000	41P18X30	1/2
	Бокс настенный Mistral41 54М непрозрачная дверь	54	650	382 x 507 x 120	1SPE007717F1010	41P18X31	1/2
	Бокс настенный Mistral41 54М зелёная дверь	54	650	382 x 507 x 120	1SPE007717F1020	41P18X32	1/2
MISTRAL41W – 4 ряда	Описание	Кол-во мод. (18 мм)	GWT	Размеры Ш x В x Г (мм)	Код заказа ABB	Тип	Кол-во в транспортной уп
	Бокс настенный Mistral41 48М без двери	48	650	292 x 656 x 120	1SPE007717F0700	41P12X40	1/1
	Бокс настенный Mistral41 48М непрозрачная дверь	48	650	292 x 656 x 120	1SPE007717F0710	41P12X41	1/1
	Бокс настенный Mistral41 48М зелёная дверь	48	650	292 x 656 x 120	1SPE007717F0720	41P12X42	1/1
	Бокс настенный Mistral41 72М без двери	72	650	382 x 656 x 120	1SPE007717F1100	41P18X40	1/1
	Бокс настенный Mistral41 72М непрозрачная дверь	72	650	382 x 656 x 120	1SPE007717F1110	41P18X41	1/1
	Бокс настенный Mistral41 72М зелёная дверь	72	650	382 x 656 x 120	1SPE007717F1120	41P18X42	1/1

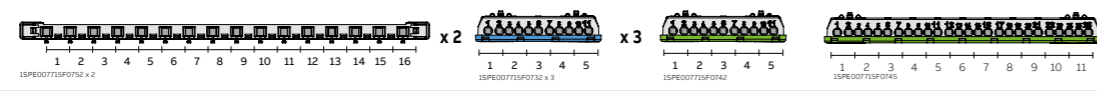
## MISTRAL41W

Шафы настенного монтажа 650°, с клеммными блоками, коды заказа.

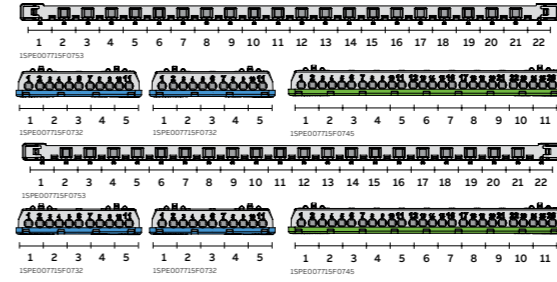
MISTRAL41W	Описание	Кол-во мод. (18 мм)	GWT	Размеры Ш x В x Г (мм)	Код заказа ABB	Тип	Кол-во в транспортной уп
	Бокс настенный Mistral41 8M непрозрачная дверь с клеммным блоком	8	650	202 x 257 x 120	1SPE007717F9971	41P08X11B	1/7
	Бокс настенный Mistral41 8M прозрачная дверь с клеммным блоком	8	650	202 x 257 x 120	1SPE007717F9991	41P08X12B	1/7
							
	Бокс настенный Mistral41 12M непрозрачная дверь с клеммным блоком	12	650	292 x 257 x 120	1SPE007717F9972	41P12X11B	1/3
	Бокс настенный Mistral41 12M прозрачная дверь с клеммным блоком	12	650	292 x 257 x 120	1SPE007717F9992	41P12X12B	1/3
							
	Бокс настенный Mistral41 18M непрозрачная дверь с клеммным блоком	18	650	382 x 257 x 120	1SPE007717F9976	41P18X11B	1/3
	Бокс настенный Mistral41 18M прозрачная дверь с клеммным блоком	18	650	382 x 257 x 120	1SPE007717F9996	41P18X12B	1/3
							
	Бокс настенный Mistral41 24M непрозрачная дверь с клеммным блоком	24	650	292 x 382 x 120	1SPE007717F9973	41P12X21B	1/2
	Бокс настенный Mistral41 24M прозрачная дверь с клеммным блоком	24	650	292 x 382 x 120	1SPE007717F9993	41P12X22B	1/2
							
	Бокс настенный Mistral41 36M непрозрачная дверь с клеммным блоком 2 ряда	36	650	382 x 382 x 120	1SPE007717F9977	41P18X21B	1/2
	Бокс настенный Mistral41 36M 2 ряда прозрачная дверь с клеммным блоком	36	650	382 x 382 x 120	1SPE007717F9997	41P18X22B	1/2
							
	Бокс настенный Mistral41 36M непрозрачная дверь с клеммным блоком 3 ряда	36	650	292 x 507 x 120	1SPE007717F9974	41P12X31B	1/2
	Бокс настенный Mistral41 36M 3 ряда прозрачная дверь с клеммным блоком	36	650	292 x 507 x 120	1SPE007717F9994	41P12X32B	1/2
							

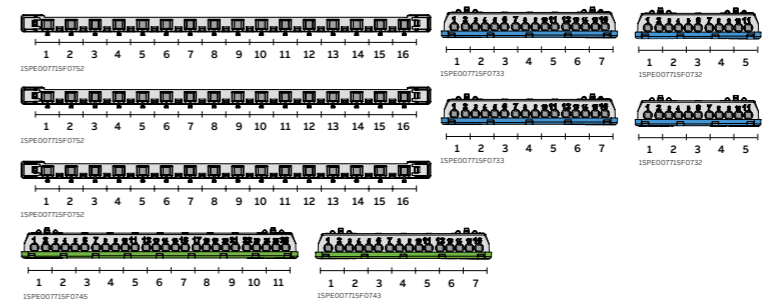
## MISTRAL41W – Коды заказа 650

MISTRAL41W	Описание	Кол-во мод. (18 мм)	GWT	Размеры Ш x В x Г (мм)	Код заказа ABB	Тип	Кол-во в транспортной уп
	Бокс настенный Mistral41 54M непрозрачная дверь с клеммным блоком	54	650	382 x 507 x 120	1SPE007717F9978	41P18X31B	1/2
	Бокс настенный Mistral41 54M прозрачная дверь с клеммным блоком	54	650	382 x 507 x 120	1SPE007717F9998	41P18X32B	1/2
							
	Бокс настенный Mistral41 48M непрозрачная дверь с клеммным блоком	48	650	292 x 656 x 120	1SPE007717F9975	41P12X41B	1/1
	Бокс настенный Mistral41 48M прозрачная дверь с клеммным блоком	48	650	292 x 656 x 120	1SPE007717F9995	41P12X42B	1/1
							
	Бокс настенный Mistral41 72M непрозрачная дверь с клеммным блоком	72	650	382 x 656 x 120	1SPE007717F9979	41P18X41B	1/1
	Бокс настенный Mistral41 72M прозрачная дверь с клеммным блоком	72	650	382 x 656 x 120	1SPE007717F9999	41P18X42B	1/1
							



## MISTRAL41W







Шкафы настенного монтажа, коды заказа аксессуаров.

Непрозрачные двери	Описание	Кол-во мод. (18 мм)	Код заказа ABB	Тип	Кол-во в транспортной уп
	Дверь непрозрачная 4м Mistral41	4	1SPE007717F9900	41Z33	1/24
	Дверь непрозрачная 8м Mistral41	8	1SPE007717F9901	41Z34	1/14
	Дверь непрозрачная 12м Mistral41	12	1SPE007717F9902	41Z35	1/14
	Дверь непрозрачная 24м/48м Mistral41	24/48	1SPE007717F9903	41Z36	1/15
	Дверь непрозрачная 36м Mistral41 3 ряда	36	1SPE007717F9904	41Z37	1/18
	Дверь непрозрачная 18м Mistral41	18	1SPE007717F9905	41Z38	1/14
	Дверь непрозрачная 36м/72м Mistral41 2 ряда	36/72	1SPE007717F9906	41Z39	1/18
	Дверь непрозрачная 54м Mistral41	54	1SPE007717F9907	41Z40	1/18

Зелёные двери	Описание	Кол-во мод. (18 мм)	Код заказа ABB	Тип	Кол-во в транспортной уп
	Зелёная дверь 4М MISTRAL41W	4	1SPE007717F9908	41Z41	1/24
	Зелёная дверь 8М MISTRAL41W	8	1SPE007717F9909	41Z42	1/14
	Зелёная дверь 12М MISTRAL41W	12	1SPE007717F9910	41Z43	1/14
	Зелёная дверь 24/48М MISTRAL41W	24/48	1SPE007717F9911	41Z44	1/15
	Зелёная дверь 36М (3 ряда) MISTRAL41W	36	1SPE007717F9912	41Z45	1/18
	Зелёная дверь 18М MISTRAL41W	18	1SPE007717F9913	41Z46	1/14
	Зелёная дверь 36/72М (2 ряда) MISTRAL41W	36/72	1SPE007717F9914	41Z47	1/18
Зелёная дверь 54М MISTRAL41W	54	1SPE007717F9915	41Z48	1/18	

Прозрачные двери	Описание	Кол-во мод. (18 мм)	Код заказа ABB	Тип	Кол-во в транспортной уп
	Дверь прозрачная 4м Mistral41 настенный	4	1SPE007717F9916		1/24
	Дверь прозрачная 8м Mistral41 настенный	8	1SPE007717F9917		1/14
	Дверь прозрачная 12м Mistral41 настенный	12	1SPE007717F9918		1/14
	Дверь прозрачная 24м/48м Mistral41 настенный	24/48	1SPE007717F9919		1/15
	Дверь прозрачная 36м Mistral41 настенный	36	1SPE007717F9920		1/18
	Дверь прозрачная 18м Mistral41 настенный	18	1SPE007717F9921		1/14
	Дверь прозрачная 36м/72м Mistral41 настенный	36/72	1SPE007717F9922		1/18
	Дверь прозрачная 54м Mistral41 настенный	54	1SPE007717F9923		1/18

Металлические двери	Описание	Кол-во мод. (18 мм)	Код заказа ABB	Тип	Кол-во в транспортной уп
	Дверь металлическая 4м Mistral41 настенный	4			1/24
	Дверь металлическая 8м Mistral41 настенный	8			1/14
	Дверь металлическая 12м Mistral41 настенный	12			1/14
	Дверь металлическая 24м/48м Mistral41 настенный	24/48			1/15
	Дверь металлическая 36м Mistral41 настенный	36			1/18
	Дверь металлическая 18м Mistral41 настенный	18			1/14
	Дверь металлическая 36м/72м Mistral41 настенный	36/72			1/18
	Дверь металлическая 54м Mistral41 настенный	54			1/18

Аксессуары	Описание	Кол-во мод. (18 мм)	Код заказа ABB	Тип	Кол-во в транспортной уп
	Замок с 2 ключами Mistral41 W белый		1SPE007715F5009	41Z14	1/200
	Замок с 2 ключами Mistral41 W зелёный		1SPE007715F5010	41Z16	1/200
	Замок с 2 ключами Mistral41 W серый		1SPE007715F5011		1/200
	Фланец для ввода труб Mistral41W		1SLM004100A1951	41Z17	1/30
	Держатель этикетки 12М Mistral41 W	12	1SPE007715F5012	41Z19	1/5
	Держатель этикетки 18М Mistral41 W	18	1SPE007715F5018	41Z20	1/5
	Перегородка 12 М Mistral41 W	12	1SPE007715F5112	41Z21	1/5
	Перегородка 12 М Mistral41 W	18	1SPE007715F5118	41Z22	1/5
	Заглушка 12мод Mistral41 W 650°	12	1SPE007715F5650	41Z23	1/180
	Элемент соединительный для Mistral 41W		12556	41Z118	1

## MISTRAL МУЛЬТИМЕДИА

У интернета появился новый дом

Мультимедийные версии Mistral подходят для установки любых мультимедийных устройств и организации домашних СКС. Роутеры, ТВ-разветвители, патч-панели и другое слаботочное оборудование с лёгкостью будет установлено с помощью модульных перфорированных монтажных плат, а встраиваемые розетки обеспечат питание.



# MISTRAL Мультимедиа

## Простая установка слаботочного оборудования

### Подходит для любых типов стен.

Возможен монтаж в сплошные и полые стены, монтажные платы в стандартной комплектации.



### Преимственность поколений.

Mistral Мультимедиа в значительной степени дополняет семейство шкафов Mistral 41.



### Аккуратная прокладка кабеля при помощи специальных держателей.



**Простота крепления оборудования.**  
Универсальный резиновый фиксатор с простой системой крепления.





**Простое подключение оборудования.**  
Тройная розетка с поворотным механизмом на 120° обеспечит надёжное питание любого оборудования, установленного внутри шкафа.



**Патч-панели с отверстиями под модули Keystone.**

### MISTRAL Мультимедиа – Коды заказа 850 / 650\*

Описание	GWT	Кол-во мод. (18 мм)	Код заказа	Тип	Кол-во в транспортной уп
 MISTRAL 41F Мультимедиа 2x12 М непрозрачная дверь **	850	320x435x107	1SLM004100A6305	M41C24X210850	1/5
MISTRAL 41F Мультимедиа 3x12 М непрозрачная дверь **	850	320x600x107	1SLM004100A6307	M41C36X310850	1/2
MISTRAL 41F Мультимедиа 3x18 М непрозрачная дверь **	850	430x600x127	1SLM004100A6309	M41C54X310850	1/2
 MISTRAL 41W Мультимедиа 2x12 М непрозрачная дверь	650	297x387x119	1SLM004100A7105	M41P24X21	1/2
MISTRAL 41W Мультимедиа 3x12 М непрозрачная дверь	650	297x512x119	1SLM004100A7107	M41P36X31	1/2
MISTRAL 41W Мультимедиа 3x18 М непрозрачная дверь	650	387x512x119	1SLM004100A7109	M41P54X31	1/2

### MISTRAL Мультимедиа – Аксессуары

Описание	Код заказа	Тип	Кол-во в транспортной уп
Трёхпостовая розетка	1SLM004100A1956	41Z122	1
Патч-панель на 10 модулей RJ45	1SLM004100A3904	41Z141	1/15
Патч-панель на 16 модулей RJ45	1SLM004100A1957	41Z123	1/15
Держатель роутера для Мультимедиа	1SLM004100A1958	41Z124	1
Набор из 10 саморезов для монтажной платы	1SLM004100A1959	41Z139	1
Держатель кабеля	1SLM004100A1960	41Z140	1/5
Набор для установки Mistral 41F в Г/К стены	1SLM004100A1961	41Z142	1
Перфорированная монтажная плата 12 М для Mistral 41W ***	1SLM004100A3902	41Z143	1/10
Перфорированная монтажная плата 18 М для Mistral 41W ***	1SLM004100A3911	41Z144	1/10
Пластиковые клипсы для эластичного держателя	1SLM004100A3912	41Z145	1
Эластичный держатель из резины	1SLM004100A3913	41Z146	1
Перфорированная монтажная плата 12 М для Mistral 41F ***	1SLM004100A3914	41Z147	1/10
Перфорированная монтажная плата 18 М для Mistral 41F ***	1SLM004100A3915	41Z148	1/10

\* = Перфорированные монтажные платы в комплекте.

\*\* = Возможна установка в кирпичные и гипсокартонные стены (набор для установки в полые стены заказывается отдельно)

\*\*\* = Запасные части

## MISTRAL65 / 65H

Просто, надёжно, удобно

В серии MISTRAL65 гармонично сочетаются универсальность, эффективность и дизайн. Эти шкафы со степенью защиты IP 65 дополняют семейство продуктов АББ в сегменте автоматизации, а также в секторе коммерческого и гражданского строительства.

Полностью готовые к установке шкафы делают заказ максимально простым, но в случае применения нестандартных решений всегда можно изменить комплектацию. Ведь большое количество аксессуаров порадует даже самых искушённых заказчиков.

С разработкой Mistral65 появилась возможность устанавливать различное оборудование по размерам и функционалу в один корпус с высокой степенью защиты IP65. Модульное оборудование, аппараты в литом корпусе, светосигнальная аппаратура, системы управления – всё это и многое другое может быть установлено в шкафы данной серии.



01

01 Изменяемое расстояние между DIN-рейками 125 мм и 150 мм.

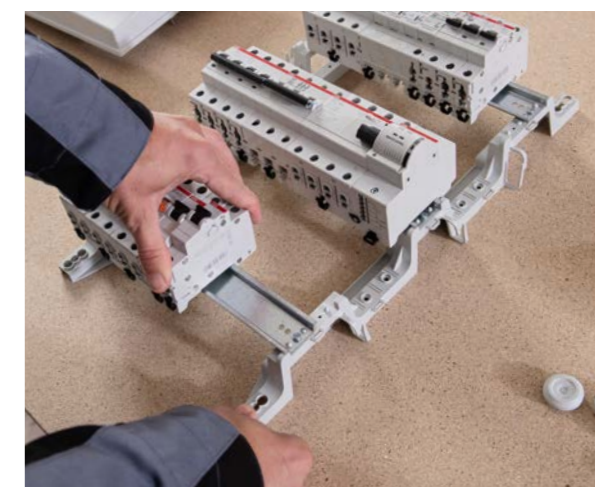

02

02 Съёмная рама с DIN-рейками с возможностью регулировки по глубине.



03

03 Простая и быстрая установка основания.

# MISTRAL65 / 65H

Широкий выбор, большие возможности.

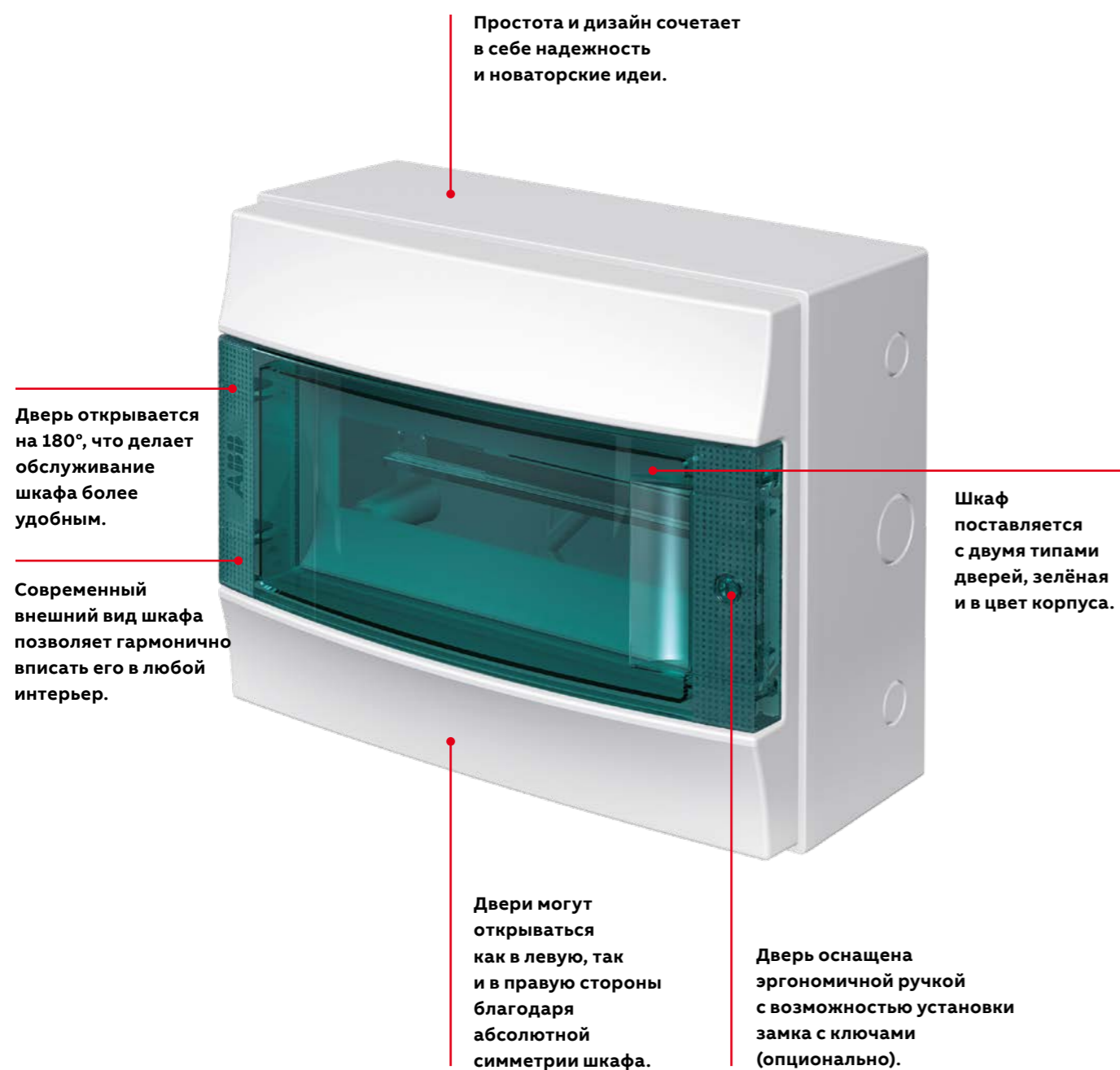

**Mistral 65** оснащены боковыми предназначенными отверстиями для соединения шкафов по горизонтали.

#### Простая установка.

При использовании навесных петель (1SL1927A00) не придется проделывать лишних отверстий внутри шкафа. Также в комплектацию изделия входят маскировочные пробки для обеспечения класса электроизоляции II.

#### Резерв для установки аппаратов.

Разработчики предусмотрели возможность установки одного дополнительного модуля (18 мм) на каждый ряд. В любой непредвиденной ситуации Вы сможете быстро и легко расширить систему, избежав при этом кардинальных изменений.

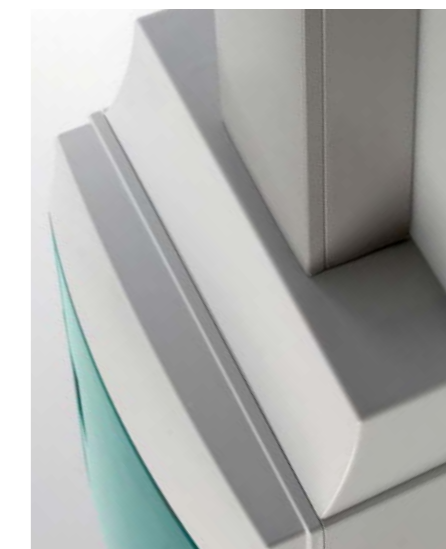
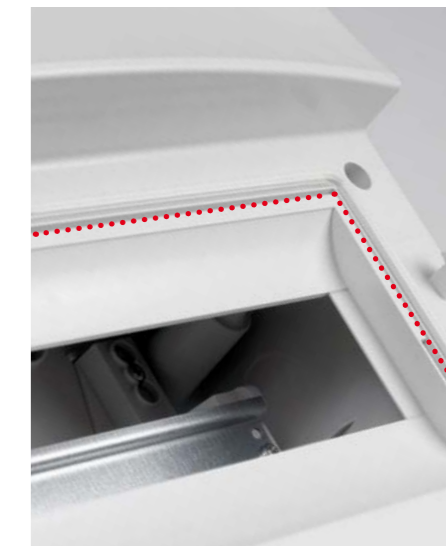

#### Ввод кабеля.

Шкафы поставляются в двух вариантах: с гладкими стенками (GWT 650) или с предназначенными отверстиями на верхнем и нижнем фланцах (GWT 750).

#### Запирание двери.

Чтобы исключить несанкционированный доступ к аппаратам, в дверь шкафа можно установить замок (1SL1931A00 в комплект входят 2 ключа).

#### Эстетичный внешний вид.

Новейшая разработка - ввод для кабельных каналов. Защищенный ввод кабеля. Может располагаться как в верхней, так и в нижней частях шкафа. На внутренней стенке аксессуара есть перфорированные насечки для всех сечений кабель-каналов. Объединяет и защищает кабельные линии.

# MISTRAL65 / 65H

Бесконечные возможности.

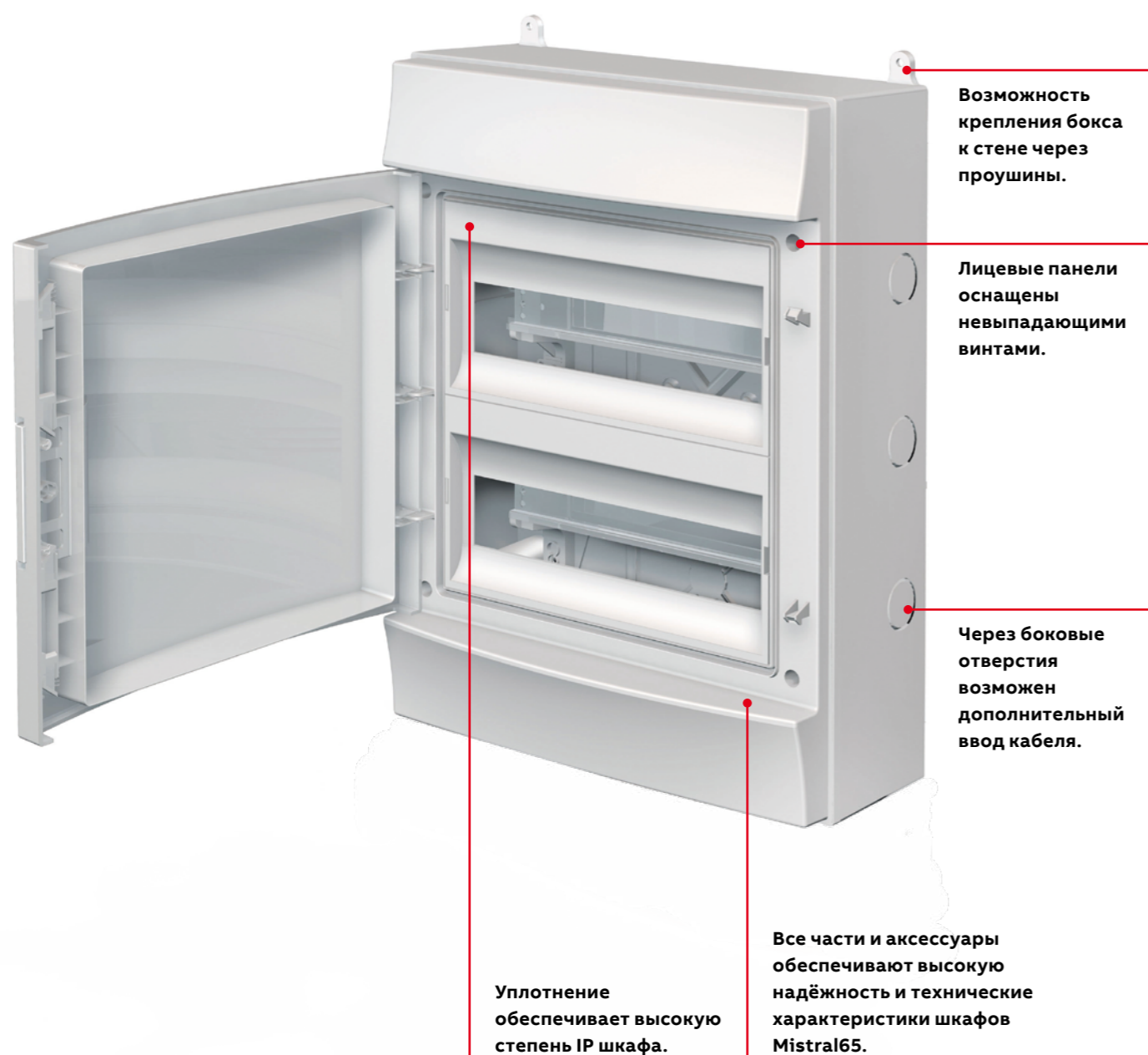

**Съёмная рама** значительно упрощает монтаж, а возможность регулировки DIN-реек позволяет устанавливать разное по глубине оборудование.



**Изменяемое расстояние.**

Для более удобного монтажа мы предусмотрели возможность изменения расстояния между DIN-рейками (125мм или 150мм).

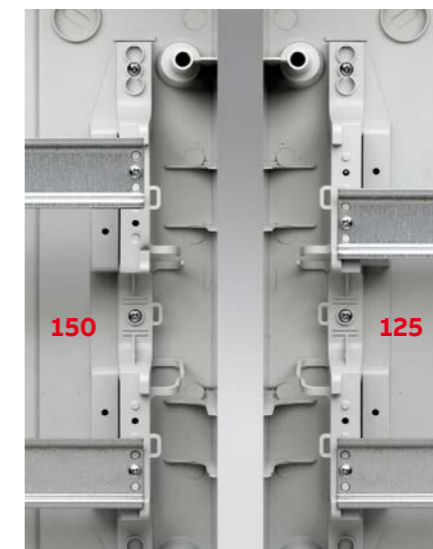

**Увеличенное пространство.**

Для упрощения протяжки проводов, были увеличены расстояния под DIN-рейками и в боковых частях корпуса. Также предусмотрены места крепления стяжками к основанию бокса.

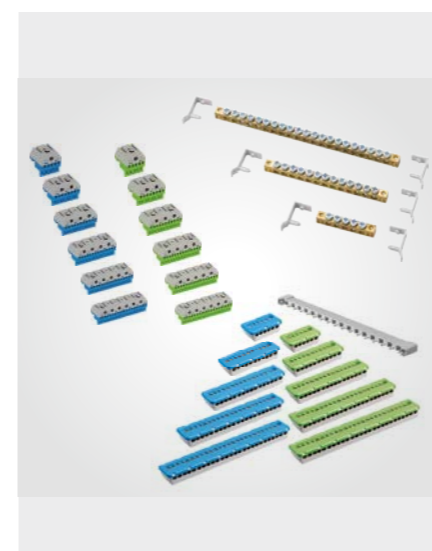

**Клеммы нового поколения.**

По желанию Вы можете использовать винтовые (100А) или самозажимные (63А) клеммные блоки. Клеммы нейтрали (N) имеют стандартный синий цвет, а заземления (PE) - зелёный.



**Горизонтальное соединение.**

Шкафы могут соединяться в ряд, сохраняя при этом степень защиты IP65 (при помощи соединительного элемента 1SL1949A00).



**Глухие пластины для шкафов малой автоматизации.**

Глухие панели и монтажные платы дают возможность устанавливать внутри шкафа светосигнальную и пуско-регулирующую аппаратуру.

# MISTRAL65 / 65H

## Бесконечные возможности.

Данная серия шкафов была разработана с целью максимально удовлетворить потребности заказчика. С разработкой Mistral65 появилась возможность устанавливать различное оборудование по размерам и функционалу в один корпус. Модульное оборудование, аппараты в литом корпусе, светосигнальная аппаратура, системы управления – всё это и многое другое может быть установлено в шкафы данной серии.



### Регулируемая глубина.

DIN-рейки могут устанавливаться на раме в нескольких положениях по глубине, что позволяет без труда устанавливать модульное оборудование и аппараты в литом корпусе в одном корпусе.



### Установка модульного аппарата.

Самый верхний уровень монтажа DIN-реек позволяет устанавливать стандартное оборудование, к нему относится большинство модульного оборудования, используемого на электротехническом рынке.

### Установка аппаратов серии S800.

Быстродействующие модульные автоматические выключатели серии S800 с высокой отключающей способностью (до 50 кА) могут устанавливаться в шкафы данной серии.

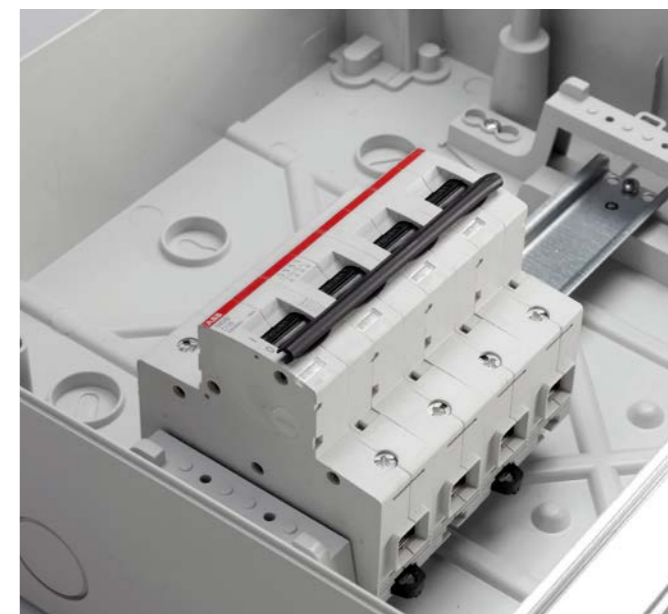

### Установка немодульного оборудования.

Глухие пластроны и монтажные платы дают возможность устанавливать внутри шкафа светосигнальную и пуско-регулирующую аппаратуру.

## MISTRAL65 / 65H

Широкий выбор, большие  
ВОЗМОЖНОСТИ.

Полностью готовые к установке шкафы делают заказ максимально простым, но в случае применения нестандартных решений всегда можно изменить комплектацию.

Специальные монтажные платы адаптированы для установки автоматических выключателей Tmax XT.

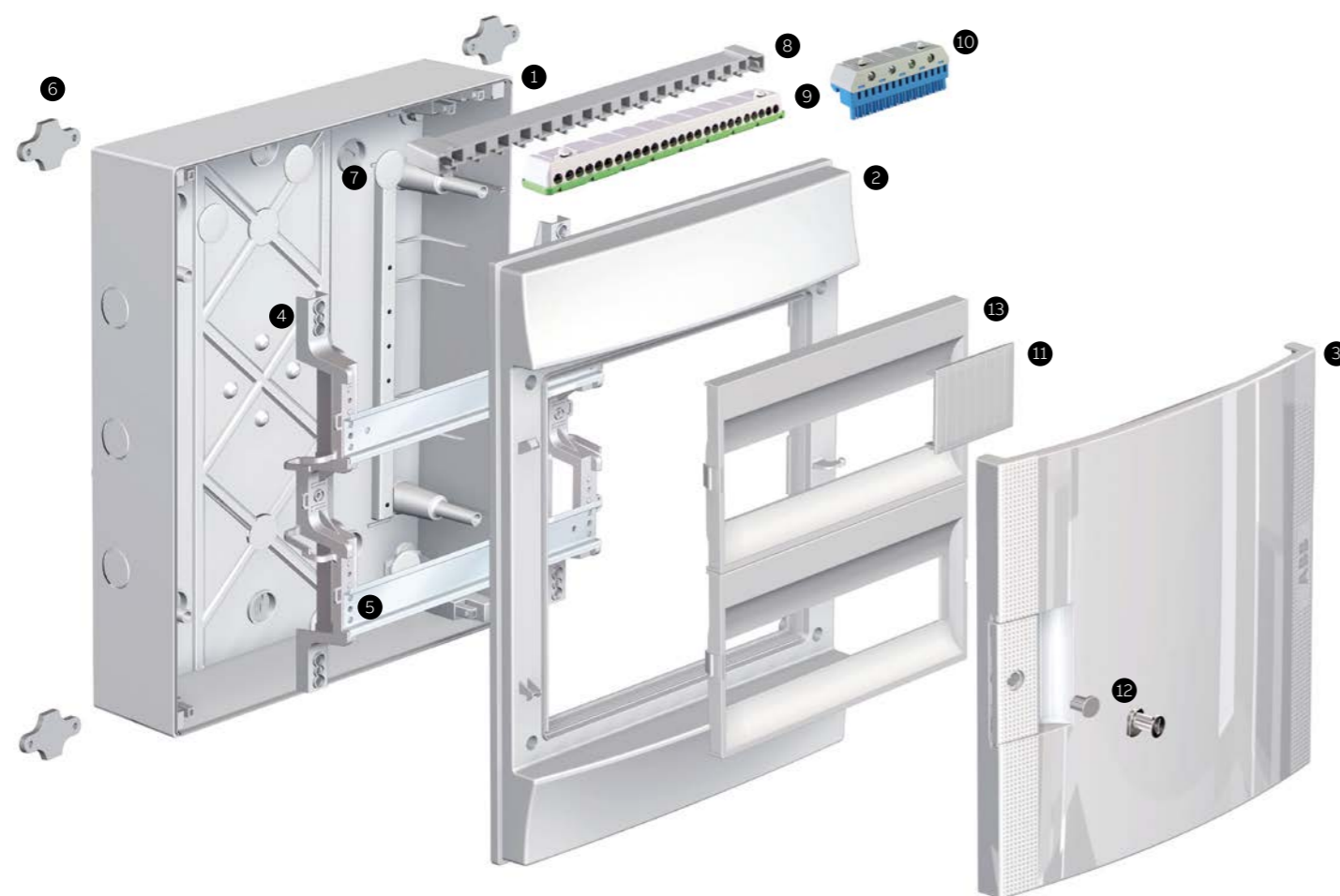

1. Основание бокса.
2. Лицевая часть.
3. Непрозрачная дверь, RAL 7035.
4. Держатель DIN-рейки (рама).
5. DIN-рейки.

6. Петли для настенного монтажа.  
(аксессуар).
7. Маскировочные пробки  
(класс электроизоляции II).
8. Держатель клемм.
9. Винтовая клемма PE.

10. Самозжимная клемма N.
11. Заглушка на 4 модуля.
12. Место для установки замка.  
(замок заказывается отдельно).
13. Пластроны.

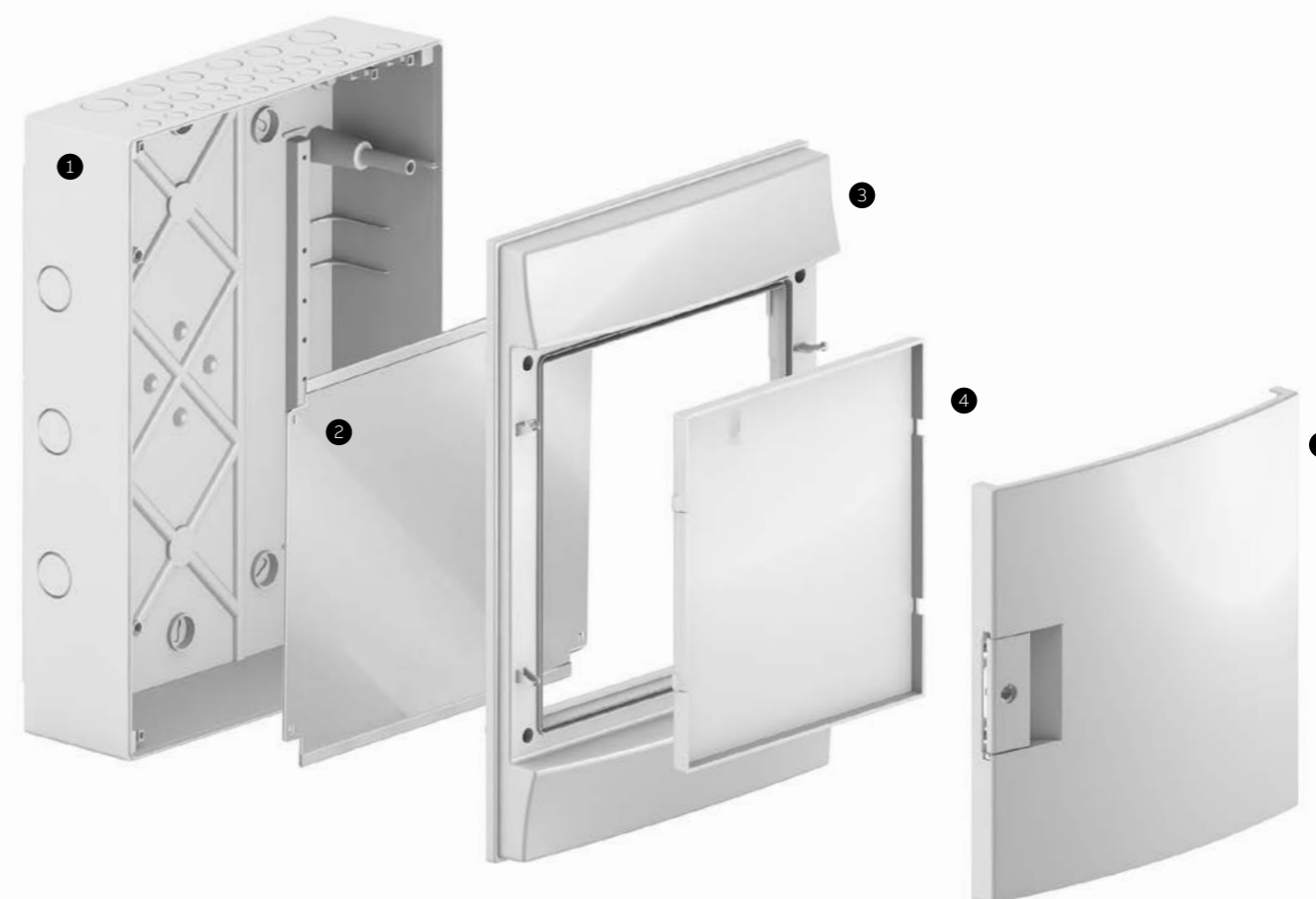

1. Основание бокса.
2. Металлическая монтажная плата.
3. Лицевая панель.
4. Внутренняя дверь.
5. Непрозрачная дверь, RAL 7035.



# MISTRAL65H

Распределительные щиты для промышленного применения.

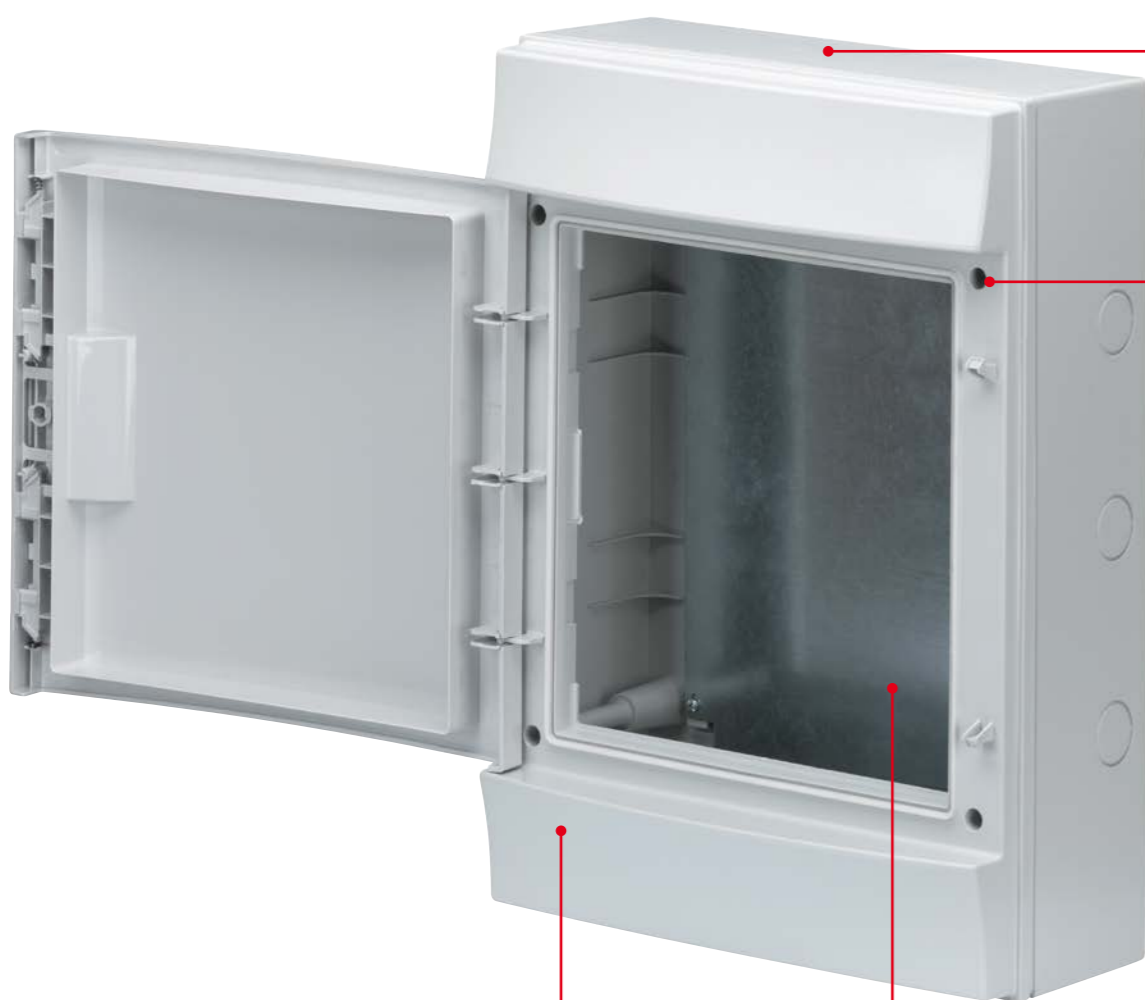

Гладкие фланцы сверху шкафа, предназначенные снизу.

Лицевые панели оснащены невыпадающими винтами.

Двери могут открываться как в левую, так и в правую стороны благодаря абсолютной симметрии шкафа.

Mistral 65H спроектированы для использования на улице.

Устойчивы к солям, пыли и ультрафиолету.



MISTRAL65H с одной стороны гладкая поверхность, с другой стороны предназначенные отверстия для ввода кабеля.

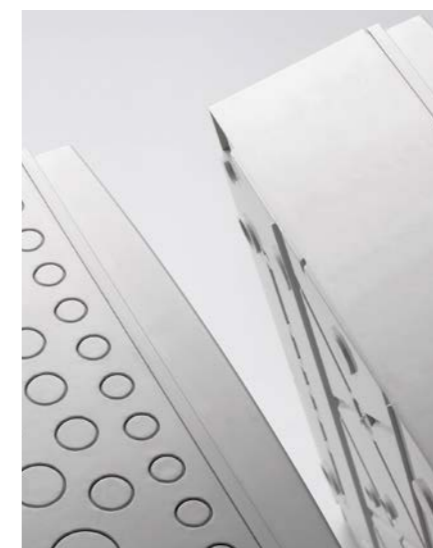

Наборы Tmax XT подходят для установки XT1 и XT2.



MISTRAL65H достаточно пространство для установки различного оборудования.



Широкий выбор аксессуаров.



Внутренние двери позволяют использовать данную серию шкафов для автоматизации.

## MISTRAL65 / 65H

Коды заказа и технические характеристики.







На следующих страницах вы сможете найти всю необходимую информацию и технические характеристики для серии шкафов Mistral 65/ 65H.





На нашем сайте [www.abb.com/ru](http://www.abb.com/ru) вы найдете всю необходимую информацию по продуктам АВВ, руководства по выбору и инструкции по установке, от автоматических выключателей до комплекса систем "Умный" дом.



## MISTRAL65

Шкафы настенного монтажа без клемм, 650°,  
коды заказа.

MISTRAL65 – 1 ряд	Описание	Кол-во мод. (18 мм)	GWT	Размеры Ш x В x Г (мм)	Код заказа	Тип	Кол-во в транспортной уп
	Mistral65 бок настенный 4М непрозрачная дверь	4	650	152 x 202 x 117	1SL 1100A00	65P04X11	1/24
	Mistral65 бок настенный 4М зеленая дверь	4	650	152 x 202 x 117	1SL 1200A00	65P04X12	1/24
	Mistral65 бок настенный 8М непрозрачная дверь	8	650	232 x 250 x 154	1SL 1101A00	65P08X11	1/11
	Mistral65 бок настенный 8М зеленая дверь	8	650	232 x 250 x 154	1SL 1201A00	65P08X12	1/11
	Mistral65 бок настенный 12М непрозрачная дверь	12	650	320 x 250 x 155	1SL 1102A00	65P12X11	1/7
	Mistral65 бок настенный 12М зеленая дверь	12	650	320 x 250 x 155	1SL 1202A00	65P12X12	1/7
	Mistral65 бок настенный 18М непрозрачная дверь	18	650	420 x 250 x 155	1SL 1103A00	65P18X11	1/4
	Mistral65 бок настенный 18М зеленая дверь	18	650	420 x 250 x 155	1SL 1203A00	65P18X12	1/4
MISTRAL65 – 2 ряда	Описание	Кол-во мод. (18 мм)	GWT	Размеры Ш x В x Г (мм)	Код заказа	Тип	Кол-во в транспортной уп
	Mistral65 бок настенный 24М непрозрачная дверь	24	650	320 x 435 x 155	1SL1104A00	65P12X21	1/4
	Mistral65 бок настенный 24М зелёная дверь	24	650	320 x 435 x 155	1SL1204A00	65P12X22	1/4
	Mistral65 бок настенный 36М непрозрачная дверь 2 ряда	36	650	430 x 435 x 155	1SL 1105A00	65P18X21	1/2
	Mistral65 бок настенный 36М зелёная дверь 2 ряда	36	650	430 x 435 x 155	1SL 1205A00	65P18X22	1/2

MISTRAL65 – 3 ряда	Описание	Кол-во мод. (18 мм)	GWT	Размеры Ш x В x Г (мм)	Код заказа	Тип	Кол-во в транспортной уп
	Mistral65 бок настенный 36М непрозрачная дверь 3 ряда	36	650	320 x 600 x 155	1SL1106A00	65P12X31	1/3
	Mistral65 бок настенный 36М зеленая дверь 3 ряда	36	650	320 x 600 x 155	1SL1206A00	65P12X32	1/3
	Mistral65 бок настенный 54М непрозрачная дверь	54	650	430 x 600 x 155	1SL1108A00	65P18X31	1/1
	Mistral65 бок настенный 54М зеленая дверь	54	650	430 x 600 x 155	1SL1208A00	65P18X32	1/1
MISTRAL65 – 4 ряда	Описание	Кол-во мод. (18 мм)	GWT	Размеры Ш x В x Г (мм)	Код заказа	Тип	Кол-во в транспортной уп
	Mistral65 бок настенный 48М непрозрачная дверь	48	650	292 x 656 x 120	1SL1107A00	65P12X41	1/1
	Mistral65 бок настенный 48М зеленая дверь	48	650	292 x 656 x 120	1SL1207A00	65P12X42	1/1
	Mistral65 бок настенный 72М непрозрачная дверь	72	650	382 x 656 x 120	1SL1109A00	65P18X41	1/1
	Mistral65 бок настенный 72М зеленая дверь	72	650	382 x 656 x 120	1SL1209A00	65P18X42	1/1





Аксессуары для данной серии шкафов на странице 58-61

Все артикулы на данной странице поставляются без клемм N/PE

## MISTRAL65H

Шкафы настенного монтажа без клемм, 750°,  
коды заказа.

MISTRAL65H – 1 ряд		Кол-во мод. (18 мм)	Размеры Ш x В x Г (мм)	Код заказа	Тип	Кол-во в транспортной уп
	Mistral65 бок настенный 4М непрозрачная дверь GWT 750°	4	750 152 x 202 x 117	1SLM006500A2110	H65P04X110750	1/24
	Mistral65 бок настенный 4М зеленая дверь GWT 750°	4	750 152 x 202 x 117	1SL1210A00	1SLM006500A1210	1/24
	Mistral65 бок настенный 8М непрозрачная дверь GWT 750°	8	750 232 x 250 x 154	1SLM006500A2111	H65P08X110750	1/11
	Mistral65 бок настенный 8М зеленая дверь GWT 750°	8	750 232 x 250 x 154	1SL1211A00	1SLM006500A1211	1/11
	Mistral65 бок настенный 12М непрозрачная дверь GWT 750°	12	750 320 x 250 x 155	1SLM006500A2112	H65P12X110750	1/7
	Mistral65 бок настенный 12М зеленая дверь GWT 750°	12	750 320 x 250 x 155	1SL1212A00	1SLM006500A1212	1/7
	Mistral65 бок настенный 18М непрозрачная дверь GWT 750°	18	750 430 x 250 x 155	1SLM006500A2113	H65P18X110750	1/4
	Mistral65 бок настенный 18М зеленая дверь GWT 750°	18	750 430 x 250 x 155	1SL1213A00	1SLM006500A1213	1/4
MISTRAL65H – 2 ряда		Кол-во мод. (18 мм)	Размеры Ш x В x Г (мм)	Код заказа	Тип	Кол-во в транспортной уп
	Mistral65 бок настенный 24М непрозрачная дверь GWT 750°	24	750 320 x 435 x 155	1SLM006500A2114	H65P12X210750	1/4
	Mistral65 бок настенный 24М зеленая дверь GWT 750°	24	750 320 x 435 x 155	1SL1214A00	1SLM006500A1214	1/4
	Mistral65 бок настенный 36М непрозрачная дверь GWT 750° 2 ряда	36	750 430 x 435 x 155	1SLM006500A2115	H65P18X210750	1/2
	Mistral65 бок настенный 36М зеленая дверь GWT 750° 2 ряда	36	750 430 x 435 x 155	1SL1215A00	1SLM006500A1215	1/2







MISTRAL65H – 3 ряда		Кол-во мод. (18 мм)	Размеры Ш x В x Г (мм)	Код заказа	Тип	Кол-во в транспортной уп
	Mistral65 бок настенный 36М непрозрачная дверь GWT 750° 3 ряда	36	750 320 x 600 x 155	1SLM006500A2116	H65P12X310750	1/3
	Mistral65 бок настенный 4М зеленая дверь GWT 750° 3 ряда	36	750 320 x 600 x 155	1SL1216A00	1SLM006500A1216	1/3
	Mistral65 бок настенный 54М непрозрачная дверь GWT 750°	54	750 430 x 600 x 155	1SLM006500A2118	H65P18X310750	1/1
	Mistral65 бок настенный 54М зеленая дверь GWT 750°	54	750 430 x 600 x 155	1SL1218A00	1SLM006500A1218	1/1
MISTRAL65H – 4 ряда		Кол-во мод. (18 мм)	Размеры Ш x В x Г (мм)	Код заказа	Тип	Кол-во в транспортной уп
	Mistral65 бок настенный 48М непрозрачная дверь GWT 750°	48	750 320 x 735 x 155	1SLM006500A2117	H65P12X410750	1/1
	Mistral65 бок настенный 48М зеленая дверь GWT 750°	48	750 320 x 735 x 155	1SL1217A00	1SLM006500A1217	1/1
	Mistral65 бок настенный 72М непрозрачная дверь GWT 750°	72	750 430 x 735 x 155	1SLM006500A2119	H65P18X410750	1/1
	Mistral65 бок настенный 72М зеленая дверь GWT 750°	72	750 430 x 735 x 155	1SL1219A00	1SLM006500A1219	1/1

Аксессуары для данной серии шкафов на странице 58-61

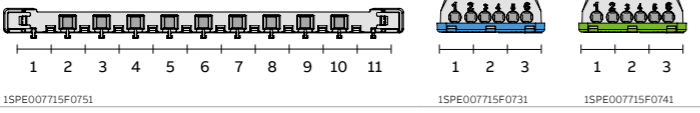
Все артикулы на данной странице поставляются без клемм N/PE

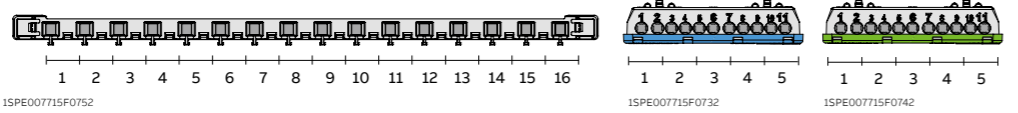
## MISTRAL65

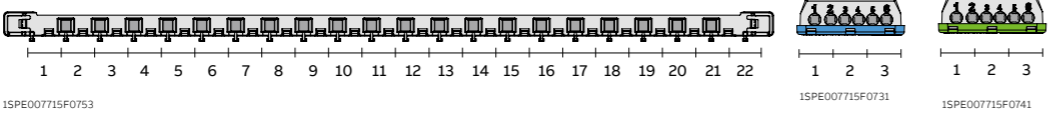
Шкафы настенного монтажа с клеммными блоками, 650°, коды заказа.

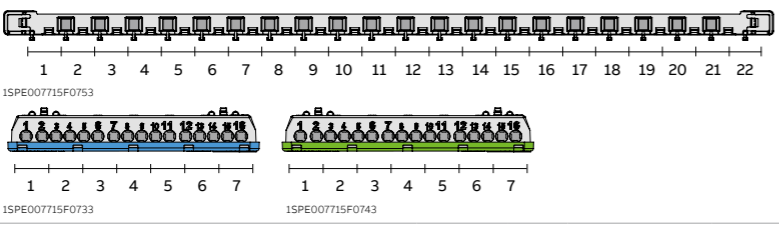
MISTRAL65 1 ряд	Описание	Кол-во мод. (18 мм)	GWT	Размеры Ш x В x Г (мм)	Код заказа	Тип	Кол-во в транспортной уп
	Бокс настенный 8М непрозрачная дверь Mistral65 с клеммным блоком	8	650	232 x 250 x 154	1SL M006501A1101	65P08X11A	1/11
	Бокс настенный 8М зеленая дверь Mistral65 с клеммным блоком	8	650	232 x 250 x 154	1SL M006501A1201	65P08X12A	1/11
							
	Бокс настенный 12М непрозрачная дверь Mistral65 с клеммным блоком	12	650	320 x 250 x 155	1SLM006501A1102	65P12X11A	1/7
	Бокс настенный 12М зеленая дверь Mistral65 с клеммным блоком	12	650	320 x 250 x 155	1SLM006501A1202	65P12X12A	1/7
							
	Бокс настенный 18М непрозрачная дверь Mistral65 с клеммным блоком	18	650	430 x 250 x 155	1SLM006501A1103	65P18X11Z	1/4
	Бокс настенный 18М зеленая дверь Mistral65 с клеммным блоком	18	650	430 x 250 x 155	1SLM006501A1203	65P18X12Z	1/4
							
	Бокс настенный 18М непрозрачная дверь Mistral65 с клеммным блоком	18	650	430 x 250 x 155	1SLM006502A1103	65P18X11A	1/4
	Бокс настенный 18М зеленая дверь Mistral65 с клеммным блоком	18	650	430 x 250 x 155	1SLM006502A1203	65P18X12A	1/4
							

MISTRAL65 2 ряда	Описание	Кол-во мод. (18 мм)	GWT	Размеры Ш x В x Г (мм)	Код заказа	Тип	Кол-во в транспортной уп
	Бокс настенный 24М непрозрачная дверь Mistral65 с клеммным блоком 24SM	24	650	320 x 435 x 155	1SLM006501A1104	65P12X21Z	1/4
	Бокс настенный 24М зеленая дверь Mistral65 с клеммным блоком 24SM	24	650	320 x 435 x 155	1SLM006501A1204	65P12X22Z	1/4
							
	Бокс настенный 24М непрозрачная дверь Mistral65 с клеммным блоком 42SM	24	650	320 x 435 x 155	1SLM006502A1104	65P12X21A	1/4
	Бокс настенный 24М зеленая дверь Mistral65 с клеммным блоком 42SM	24	650	320 x 435 x 155	1SLM006502A1204	65P12X22A	1/4
							
	Бокс настенный 36М непрозрачная дверь Mistral65 с клеммным блоком 2 ряда	36	650	430 x 435 x 155	1SLM006501A1105	65P18X21A	1/2
	Бокс настенный 36М зеленая дверь Mistral65 с клеммным блоком 2 ряда	36	650	430 x 435 x 155	1SLM006501A1205	65P18X22A	1/2
							
	Бокс настенный 36М непрозрачная дверь Mistral65 с клеммным блоком 3 ряда	36	650	320 x 600 x 155	1SLM006501A1106	65P12X31A	1/3
	Бокс настенный 36М зеленая дверь Mistral65 с клеммным блоком 3 ряда	36	650	320 x 600 x 155	1SLM006501A1206	65P12X32A	1/3
							

**MISTRAL65**

Шкафы настенного монтажа с клеммными блоками, 650°, коды заказа.

MISTRAL65 4 ряда	Описание	Кол-во мод. (18 мм)	GWT	Размеры Ш x В x Г (мм)	Код заказа	Тип	Кол-во в транспортной уп	
	Бокс настенный 48М непрозрачная дверь Mistral65 с клеммным блоком	48	650	320 x 735 x 155	1SLM006501A1107	65P12X41A	1/1	
	Бокс настенный 48М зеленая дверь Mistral65 с клеммным блоком	48	650	320 x 735 x 155	1SLM006501A1207	65P12X42A	1/1	
	 1SPЕ007715F0752							
	 1SPЕ007715F0735							
	Бокс настенный 54М непрозрачная дверь Mistral65 с клеммным блоком	54	650	430 x 600 x 155	1SLM006501A1108	65P18X31A	1/1	
	Бокс настенный 54М зеленая дверь Mistral65 с клеммным блоком	54	650	430 x 600 x 155	1SLM006501A1208	65P18X32A	1/1	
	 1SPЕ007715F0753							
	 1SPЕ007715F0735							
	Бокс настенный 72М непрозрачная дверь Mistral65 с клеммным блоком	72	650	430 x 735 x 155	1SLM006501A1109	65P18X41A	1/1	
	Бокс настенный 72М зеленая дверь Mistral65 с клеммным блоком	72	650	430 x 735 x 155	1SLM006501A1209	65P18X42A	1/1	
	 1SPЕ007715F0753							
	 1SPЕ007715F0735							

**MISTRAL65H**

Распределительные электрощиты для промышленного применения, коды заказа.

Mistral65H	Описание	Размеры Ш x В x Г (мм)	Код заказа	Тип	Кол-во в транспортной уп
	Бокс настенный Mistral65H 2x12M непрозрачная дверь	320 x 435 x 155	1SLM006500A3114	S65P12X210750	1/4
	Бокс настенный Mistral65H 3x12M непрозрачная дверь	320 x 600 x 155	1SLM006500A3116	S65P12X310750	1/3
	Бокс настенный Mistral65H 2x18M непрозрачная дверь	430 x 435 x 155	1SLM006500A3115	S65P18X210750	1/2
	Бокс настенный Mistral65H 3x18M непрозрачная дверь	430 x 600 x 155	1SLM006500A3118	S65P18X310750	1/1

\* Для распределительных щитов количество модулей показывает размер  
Аксессуары для данной серии шкафов на странице 59-61  
Все распределительные шкафы на данной странице без клеммных блоков N/PE

## MISTRAL65 / 65H / 65 H Распределительные электрощиты

Аксессуары для шкафов настенного монтажа, коды заказа

Непрозрачная дверь	Описание	Кол-во мод. (18 мм)		Тип	Кол-во в транспортной уп
		Кол-во мод. (18 мм)	Код заказа		
	Дверь непрозрачная 4м	4	1SL 1900A00	1SL M006500A1900	1/15
	Дверь непрозрачная 8м	8	1SL 1902A00	1SL M006500A1902	1/20
	Дверь непрозрачная 12м	12	1SL1904A00	1SLM006500A1904	1/10
	Дверь непрозрачная 18м	48	1SL 1906A00	1SL M006500A1906	1/20
	Дверь непрозрачная 24/48м	24/48	1SL 1908A00	1SL M006500A1908	1/6
	Дверь непрозрачная 36м	36	1SL 1910A00	1SL M006500A1910	1/10
	Дверь непрозрачная 36/72м	36/72	1SL 1912A00	1SL M006500A1912	1/14
	Дверь непрозрачная 54м	54	1SL 1914A00	1SLM006500A1914	1/8





Прозрачная дверь	Описание	Кол-во мод. (18 мм)		Тип	Кол-во в транспортной уп
		Кол-во мод. (18 мм)	Код заказа		
	Дверь зеленая 4м	4	1SL 1901A00	1SL M006500A1901	1/15
	Дверь зеленая 8м	8	1SL 1903A00	1SL M006500A1903	1/20
	Дверь зеленая 12м	12	1SL 1905A00	1SL M006500A1905	1/10
	Дверь зеленая 18м	48	1SL 1907A00	1SL M006500A1907	1/20
	Дверь зеленая 24/48м	24/48	1SL 1909A00	1SL M006500A1909	1/6
	Дверь зеленая 36м	36	1SL 1911A00	1SL M006500A1911	1/10
	Дверь зеленая 36/72м	36/72	1SL 1913A00	1SL M006500A1913	1/14
	Дверь зеленая 54м	54	1SL1915A00	1SLM006500A1915	1/8

Монтажные платы	Описание	Кол-во мод. (18 мм)		Тип	Кол-во в транспортной уп
		Кол-во мод. (18 мм)	Код заказа		
	Монтажная плата металл 12м	12	1SL1920A00	1SLM006500A1920	1/12
	Монтажная плата металл 2х12м	2х12	1SL1921A00	1SLM006500A1921	1/4
	Монтажная плата металл 18м	18	1SL1922A00	1SLM006500A1922	1/8
	Монтажная плата металл 2х18м	2х18	1SL1923A00	1SLM006500A1923	1/4
	Монтажная плата металл 3х12м	3х12	1SLM006500A1951	41Z125	1/5
	Монтажная плата металл 3х18м	3х18	1SLM006500A1952	41Z126	1/5
	Монтажная плата пластик 2х12м	2х12	1SLM006500A1953	41Z127	1/5
	Монтажная плата пластик 2х18м	2х18	1SLM006500A1954	41Z128	1/5
	Монтажная плата пластик 3х12м	3х12	1SLM006500A1955	41Z129	1/5
	Монтажная плата пластик 3х18м	3х18	1SLM006500A1956	41Z130	1/5

Наборы для Tmax XT	Описание	Кол-во мод. (18 мм)		Тип	Кол-во в транспортной уп
		Кол-во мод. (18 мм)	Код заказа		
	Набор для Tmax XT 3х12м Mistral65H	3х12	1SLM006500A1959	41Z133	1
	Набор для Tmax XT 3х18м Mistral65H	3х18	1SLM006500A1960	41Z134	1
	Набор для Tmax XT 2х12м Mistral65H	2х12	1SLM006500A1969	41Z131	1
	Набор для Tmax XT 2х18м Mistral65H	2х18	1SLM006500A1970	41Z132	1

## MISTRAL65 / 65H – Другие аксессуары

Глухие пластроны	Описание	Кол-во мод. (18 мм)		Тип	Кол-во в транспортной уп
		Кол-во мод. (18 мм)	Код заказа		
	Пластрон 12 модулей центральный *	12	1SL 1945A00	1SL M006500A1945	1/15
	Пластрон 12 модулей	12	1SL 1946A00	1SL M006500A1946	1/20
	Пластрон 18 модулей центральный **	18	1SL 1947A00	1SL M006500A1947	1/30
	Пластрон 18 модулей центральный	18	1SL 1948A00	1SL M006500A1948	1/30

Аксессуары	Описание	Кол-во мод. (18 мм)		Тип	Кол-во в транспортной уп
		Кол-во мод. (18 мм)	Код заказа		
	Комплект крепления к стене (4 шт)		1SL1927A00	1SLM006500A1927	1/30
	Mistral65/65H заглушка на 12 модулей	12	1SL1929A00	1SLM006500A1929	5/180
	Набор для опломбирования		1SL1950A00	1SLM006500A1950	1/50
	Замок с 2 ключами		1SL1931A00	1SLM006500A1931	1/10
	Кабельный сальник Ø 16		1SL1935A00	1SL M006500A1935	10/100
	Кабельный сальник Ø 20		1SL1936A00	1SL M006500A1936	10/100
	Кабельный сальник Ø 25		1SL1937A00	1SL M006500A1937	10/100
	Кабельный сальник Ø 32		1SL1938A00	1SL M006500A1938	5/50
	Адаптер для кабель-каналов		1SL 1942A00	1SL M006500A1942	1/10
	Соединительный элемент Ø 32		1SL 1949A00	1SL M006500A1949	10/400
	Проставка для регулир. глубины установки на DIN-рейку	12851			1/10

Двери внутренние	Описание	Кол-во мод. (18 мм)		Тип	Кол-во в транспортной уп
		Кол-во мод. (18 мм)	Код заказа		
	Дверь внутренняя 2х12м Mistral65H	2х12	1SLM006500A1961	41Z135	1
	Дверь внутренняя 2х18м Mistral65H	2х18	1SLM006500A1962	41Z136	1
	Дверь внутренняя 3х12м Mistral65H	3х12	1SLM006500A1963	41Z137	1
	Дверь внутренняя 3х18м Mistral65H	3х18	1SLM006500A1964	41Z138	1

\* для шкафов Mistral65 на 36 модулей (3 рядных)

\*\* для шкафов Mistral65 на 54 модуля

## MISTRAL41

Коды заказа клеммных блоков

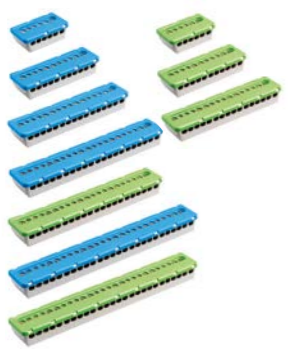
Клеммные блоки винтовые	Описание	Максимальный ток (А)	Код заказа	Тип	Кол-во в транспортной уп
	Клеммник винтовой N 3x16- 3x6 мм2 НК/S06	100	1SPE007715F0731	NK/S06	5/270
	Клеммник винтовой N 5x16- 6x6 мм2 НК/S11	100	1SPE007715F0732	NK/S11	5/150
	Клеммник винтовой N 7x16- 9x6 мм2 НК/S16	100	1SPE007715F0733	NK/S16	5/120
	Клеммник винтовой N 9x16- 12x6 мм2 НК/S21	100	1SPE007715F0734	NK/S21	5/90
	Клеммник винтовой N 11x16- 15x6 мм2 НК/S26	100	1SPE007715F0735	NK/S26	5/90
	Клеммник винтовой PE 3x16- 3x6 мм2 PEK/S06	100	1SPE007715F0741	PEK/S06	5/270
	Клеммник винтовой PE 5x16- 6x6 мм2 PEK/S11	100	1SPE007715F0742	PEK/S11	5/150
	Клеммник винтовой PE 7x16- 9x6 мм2 PEK/S16	100	1SPE007715F0743	PEK/S16	5/120
	Клеммник винтовой PE 9x16- 12x6 мм2 PEK/S21	100	1SPE007715F0744	PEK/S21	5/90
	Клеммник винтовой PE 11x16-15x6 мм2 PEK/S26	100	1SPE007715F0745	PEK/S26	5/90

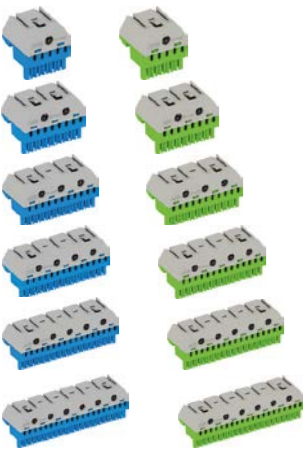
Клеммные блоки самозажимные	Описание	Максимальный ток (А)	Код заказа	Тип	Кол-во в транспортной уп
	Клеммник самозажимной N 5 x 1,5- 4 мм2 ZK50B	63	1SPE007715F9701	ZK50B	5/280
	Клеммник самозажимной N 5x4 + 1x25 мм2 ZK51B	63	1SPE007715F9702	ZK51B	5/180
	Клеммник самозажимной N 8x4 + 2x25 мм2 ZK82B	63	1SPE007715F9703	ZK82B	5/150
	Клеммник самозажимной N 11x4 + 3x25 мм2 ZK113B	63	1SPE007715F9704	ZK113B	5/100
	Клеммник самозажимной N 14x4 + 4x25 мм2 ZK144B	63	1SPE007715F9705	ZK144B	5/90
	Клеммник самозажимной N 17x4 + 5x25 мм2 ZK175B	63	1SPE007715F9706	ZK175B	5/70
	Клеммник самозажимной N 20x4 + 6x25 мм2 ZK206B	63	1SPE007715F9707	ZK206B	5/60
	Клеммник самозажимной PE 5x4 + 1x25 мм2 ZK51G	63	1SPE007715F9712	ZK51G	5/180
	Клеммник самозажимной PE 8x4 + 2x25 мм2 ZK82G	63	1SPE007715F9713	ZK82G	5/150
	Клеммник самозажимной PE 11x4 + 3x25 мм2 ZK113G	63	1SPE007715F9714	ZK113G	5/100
Клеммник самозажимной PE 14x4 + 4x25 мм2 ZK144G	63	1SPE007715F9715	ZK144G	5/90	
Клеммник самозажимной PE 17x4 + 5x25 мм2 ZK175G	63	1SPE007715F9716	ZK175G	5/70	
Клеммник самозажимной PE 20x4 + 6x25 мм2 ZK206G	63	1SPE007715F9717	ZK206G	5/60	

Держатели клемм	Описание	Код заказа	Тип	Кол-во в транспортной уп
	Держатель клемм Mistral 8 модулей (TB08)	1SPE007715F0751	TB08	5/280
	Держатель клемм Mistral 12 модулей (TB12)	1SPE007715F0752	TB12	5/225
	Держатель клемм Mistral 18 модулей (TB18)	1SPE007715F0753	TB18	5/150

## MISTRAL41/65

Внешний вид. Примеры реализации.

### Держатели клемм

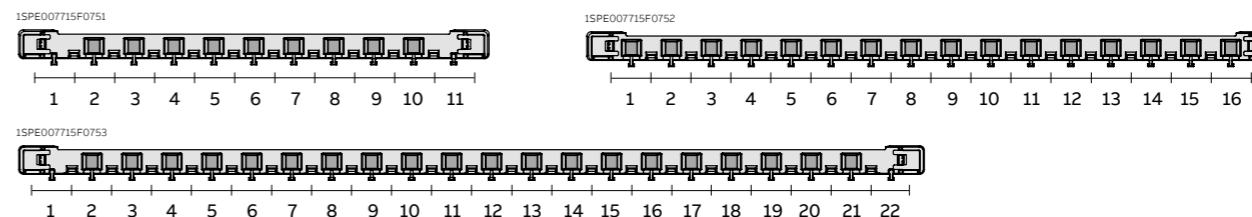

### Клеммные блоки (винтовые)

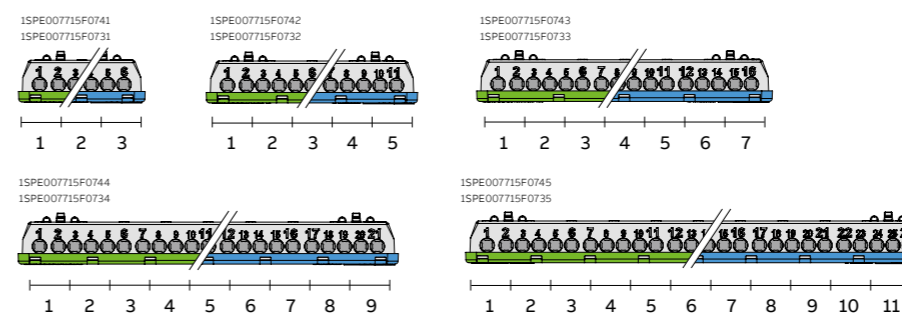

### Клеммные блоки (самозажимные)

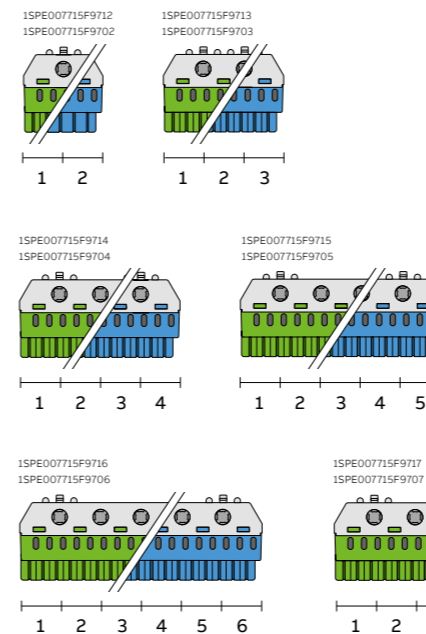

### Примеры комплектации клеммника

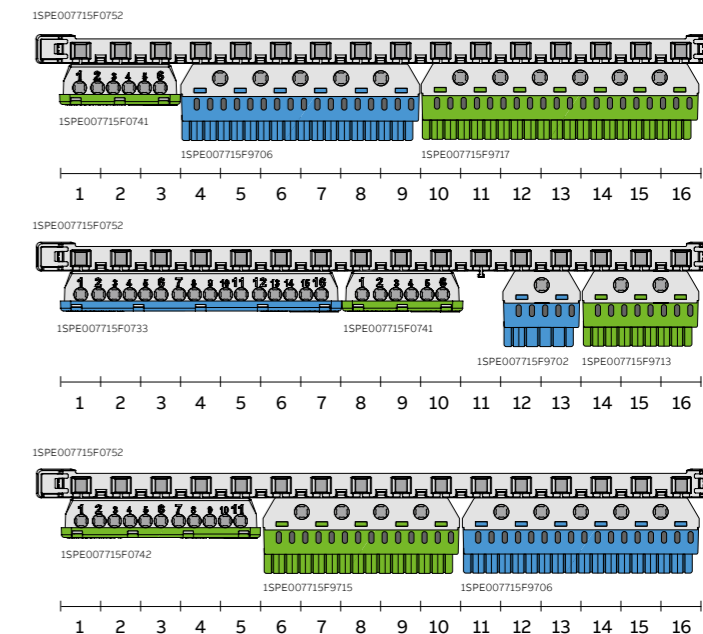



## MISTRAL41/65

Коды заказа клеммных блоков

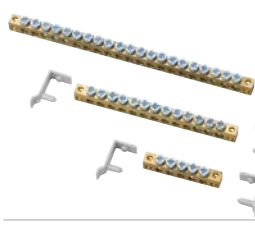
Клеммные блоки винтовые	Описание	Код заказа	Тип	Кол-во в транспортной уп
	Шина N+PE с 5отв. 4,5мм	M125310000	12531	1/20
	Шина N+PE с 10отв. 4,5мм и 3отв. 5,6мм	M125320000	12532	1/20
	Шина N+PE с 16отв. 4,5мм и 3отв. 5,6мм	M125330000	12533	1/20
	Шина N+PE с 15отв. 4,5мм и 6отв. 5,6мм	M125340000	12534	1/20
	Шина N+PE с 15отв. 4,5мм и 6отв. 5,6мм	M125350000	12535	1/20

Держатели клемм	Описание	Код заказа	Тип	Кол-во в транспортной уп
	Держатель клемм Mistral 8 модулей	1SLM004100A1953	41Z25	1/24
	Держатель клемм Mistral 12 модулей	1SLM004100A1954	41Z26	1/24
	Держатель клемм Mistral 18 модулей	1SLM004100A1955	41Z27	1/24

## MISTRAL41/65

Примеры комплектации клеммника

### Держатели клемм

1SLM004100A1955

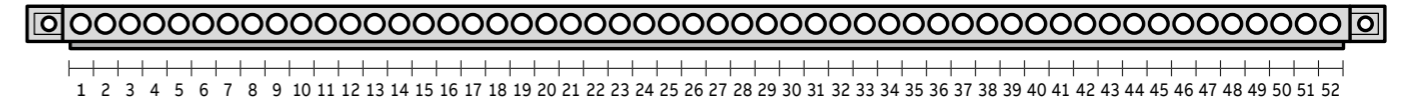

1SLM004100A1954

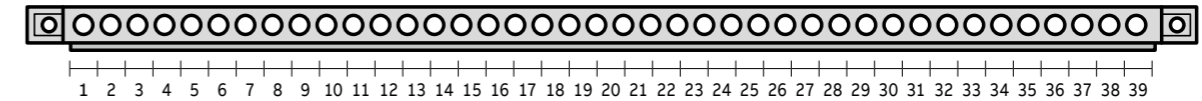

1SLM004100A1953

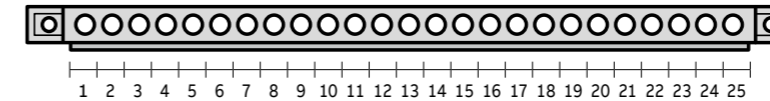

### Шины N+PE

12531

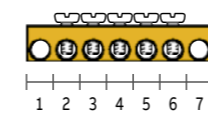

12532

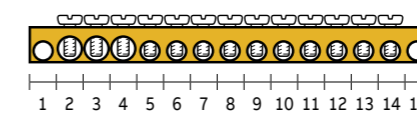

12533

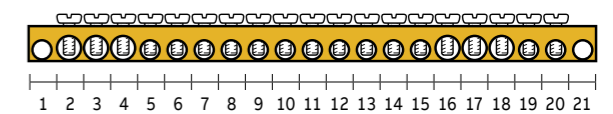

12534

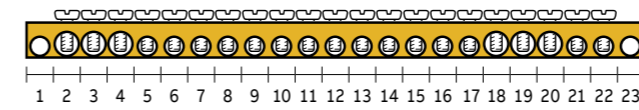

12535

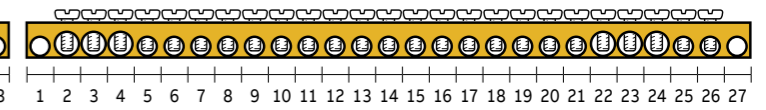

### Примеры комплектации клеммника

1SLM004100A1954

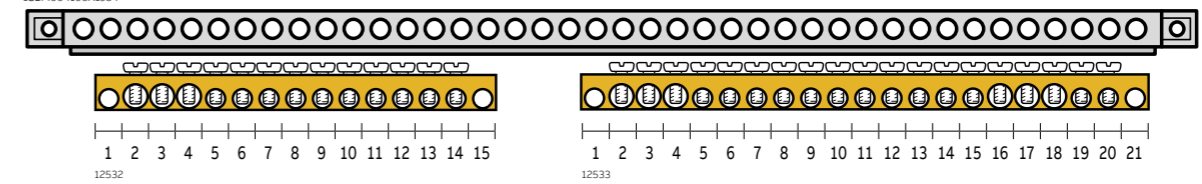

1SLM004100A1954

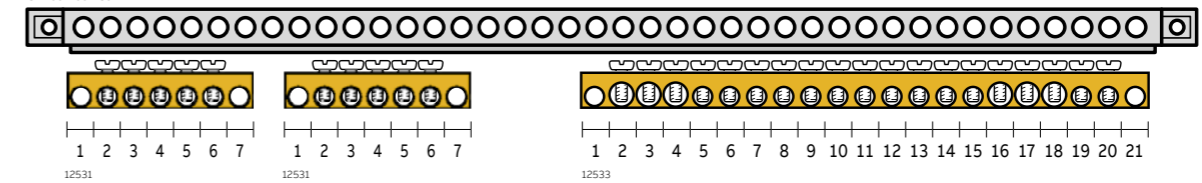

## MISTRAL41 и Мультимедиа

### Технические данные

Коды	1SLM004101A1202	1SLM004101A1203	1SLM004101A1204	1SLM004101A1205		
	1SLM004100A1100	1SLM004100A1101	1SLM004100A1102	1SLM004100A1103	1SLM004100A1104	1SLM004100A1105
	1SLM004100A1200	1SLM004100A1201	1SLM004100A1202	1SLM004100A1203	1SLM004100A1204	1SLM004100A1205
Количество модулей	4	6	8	12	18	24
Размеры (Ш x В x Г) мм	152 x 202 x 105	192 x 202 x 105	232 x 250 x 108	320 x 250 x 108	430 x 250 x 108	320 x 435 x 108
Цвет	RAL 9016 белый	RAL 9016 белый	RAL 9016 белый	RAL 9016 белый	RAL 9016 белый	RAL 9016 белый
Тип двери	непрозр./прозрачн.	непрозр./прозрачн.	непрозр./прозрачн.	непрозр./прозрачн.	непрозр./прозрачн.	непрозр./прозрачн.
Класс электроизоляции	II ☐	II ☐	II ☐	II ☐	II ☐	II ☐
Испытание на огнестойкость	GWT 650 °C	GWT 650 °C	GWT 650 °C	GWT 650 °C	GWT 650 °C	GWT 650 °C
Материал	Термопластик	Термопластик	Термопластик	Термопластик	Термопластик	Термопластик
Ударостойкость	IK08	IK08	IK08	IK08	IK08	IK08
Температура установки	-15 °C / + 60 °C	-15 °C / + 60 °C	-15 °C / + 60 °C	-15 °C / + 60 °C	-15 °C / + 60 °C	15 °C / + 60 °C
Теплостойкость	BPT 70 °C	BPT 70 °C	BPT 70 °C	BPT 70 °C	BPT 70 °C	BPT 70 °C
IP защита	IP41	IP41	IP41	IP41	IP41	IP41
Макс. рассеиваемая мощность	11 Вт	14 Вт	18 Вт	22 Вт	27 Вт	41 Вт
Съемная рама с DIN-рейками	Да	Да	Да	Да	Да	Да
Максимальный ток	63 А	63 А	63 А	63 А	125 А	63 А
Расстояние между DIN-рейками	–	–	–	–	–	150 мм
Без Галогенов	Да	Да	Да	Да	Да	Да
Кабельные вводы	Намеченные	Намеченные	Фланец с намеченными отверстиями	Фланец с намеченными отверстиями	Фланец с намеченными отверстиями	Фланец с намеченными отверстиями

Коды	1SLM004101A1206	1SLM004101A1207	1SLM004101A1208	1SLM004101A1209	1SLM004101A1210		
	1SLM004100A1106	1SLM004100A1107	1SLM004100A1108	1SLM004100A1109	1SLM004100A1110		
	1SLM004100A1206	1SLM004100A1207	1SLM004100A1208	1SLM004100A1209	1SLM004100A1210		
Количество модулей	36 (2 x 18)	36 (3 x 12)	48	54	72		
Размеры (Ш x В x Г) мм	430 x 435 x 108	320 x 600 x 108	320 x 735 x 108	430 x 600 x 128	430 x 735 x 128		
Цвет	RAL 9016 белый	RAL 9016 белый	RAL 9016 белый	RAL 9016 белый	RAL 9016 белый		
Тип двери	непрозр./прозрачн.	непрозр./прозрачн.	непрозр./прозрачн.	непрозр./прозрачн.	непрозр./прозрачн.		
Класс электроизоляции	II ☐	II ☐	II ☐	II ☐	II ☐		
Испытание на огнестойкость	GWT 650 °C	GWT 650 °C	GWT 650 °C	GWT 650 °C	GWT 650 °C		
Материал	Термопластик	Термопластик	Термопластик	Термопластик	Термопластик		
Ударостойкость	IK08	IK08	IK08	IK08	IK08		
Температура установки	-15 °C / + 60 °C	15 °C / + 60 °C	-15 °C / + 60 °C	-15 °C / + 60 °C	-15 °C / + 60 °C		
Теплостойкость	BPT 70 °C	BPT 70 °C	BPT 70 °C	BPT 70 °C	BPT 70 °C		
Степень защиты	IP41	IP41	IP41	IP41	IP41		
Макс. рассеиваемая мощность	47 Вт	50 Вт	59 Вт	59 Вт	82 Вт		
Съемная рама с DIN-рейками	Да	Да	Да	Да	Да		
Максимальный ток	125 А	100 А	100 А	125 А	125 А		
Расстояние между DIN-рейками	150 мм	150 мм	150 мм	150 мм	150 мм		
Без Галогенов	Да	Да	Да	Да	Да		
Кабельные вводы	Фланец с намеченными отверстиями	Фланец с намеченными отверстиями	Фланец с намеченными отверстиями	Фланец с намеченными отверстиями	Фланец с намеченными отверстиями		

Примечание: Основания и лицевые панели имеют такие же технические характеристики как и стандартные шкафы.

### MISTRAL41 и Мультимедиа

Коды	1SLM004100A1300	1SLM004100A1301	1SLM004100A1302	1SLM004100A1303	1SLM004100A1304	1SLM004100A1305
	1SLM004100A1400	1SLM004100A1401	1SLM004100A1402	1SLM004100A1403	1SLM004100A1404	1SLM004100A1405
Количество модулей	4	6	8	12	18	24
Размеры (Ш x В x Г) мм	152 x 202 x 105	192 x 202 x 105	232 x 250 x 108	320 x 250 x 108	430 x 250 x 108	320 x 435 x 108
Цвет	RAL 9016 белый	RAL 9016 белый	RAL 9016 белый	RAL 9016 белый	RAL 9016 белый	RAL 9016 белый
Тип двери	непрозр./прозрачн.	непрозр./прозрачн.	непрозр./прозрачн.	непрозр./прозрачн.	непрозр./прозрачн.	непрозр./прозрачн.
Класс электроизоляции	II ☐	II ☐	II ☐	II ☐	II ☐	II ☐
Испытание на огнестойкость	GWT 850 °C	GWT 850 °C	GWT 850 °C	GWT 850 °C	GWT 850 °C	GWT 850 °C
Материал	Термопластик	Термопластик	Термопластик	Термопластик	Термопластик	Термопластик
Ударостойкость	IK08	IK08	IK08	IK08	IK08	IK08
Температура установки	-15 °C / + 60 °C	-15 °C / + 60 °C	-15 °C / + 60 °C	-15 °C / + 60 °C	-15 °C / + 60 °C	15 °C / + 60 °C
Теплостойкость	BPT 70 °C	BPT 70 °C	BPT 70 °C	BPT 70 °C	BPT 70 °C	BPT 70 °C
Степень защиты	IP41	IP41	IP41	IP41	IP41	IP41
Макс. рассеиваемая мощность	11 Вт	14 Вт	18 Вт	22 Вт	27 Вт	41 Вт (Мультимедиа 61 Вт)
Съемная рама с DIN-рейками	Да	Да	Да	Да	Да	Да
Максимальный ток	63 А	63 А	63 А	63 А	125 А	63 А
Расстояние между DIN-рейками	–	–	–	–	–	150 мм
Без Галогенов	Да	Да	Да	Да	Да	Да
Кабельные вводы	Фланец с намеченными отверстиями	Фланец с намеченными отверстиями	Фланец с намеченными отверстиями	Фланец с намеченными отверстиями	Фланец с намеченными отверстиями	Фланец с намеченными отверстиями

Коды	1SLM004100A1306	1SLM004100A1307	1SLM004100A1308	1SLM004100A1309	1SLM004100A1310		
	1SLM004100A1406	1SLM004100A1407	1SLM004100A1408	1SLM004100A1409	1SLM004100A1410		
					1SLM004100A6307	1SLM004100A6309	
Количество модулей	36 (2 x 18)	36 (3 x 12)	48	54	72		
Размеры (Ш x В x Г) мм	430 x 435 x 108	320 x 600 x 108	320 x 735 x 108	430 x 600 x 128	430 x 735 x 128		
Цвет	RAL 9016 белый	RAL 9016 белый	RAL 9016 белый	RAL 9016 белый	RAL 9016 белый		
Тип двери	непрозр./прозрачн.	непрозр./прозрачн.	непрозр./прозрачн.	непрозр./прозрачн.	непрозр./прозрачн.		
Класс электроизоляции	II ☐	II ☐	II ☐	II ☐	II ☐		
Испытание на огнестойкость	GWT 850 °C	GWT 850 °C	GWT 850 °C	GWT 850 °C	GWT 850 °C		
Материал	Термопластик	Термопластик	Термопластик	Термопластик	Термопластик		
Ударостойкость	IK08	IK08	IK08	IK08	IK08		
Температура установки	-15 °C / + 60 °C	15 °C / + 60 °C	-15 °C / + 60 °C	-15 °C / + 60 °C	-15 °C / + 60 °C		
Теплостойкость	BPT 70 °C	BPT 70 °C	BPT 70 °C	BPT 70 °C	BPT 70 °C		
Степень защиты	IP41	IP41	IP41	IP41	IP41		
Макс. рассеиваемая мощность	47 Вт	50 Вт (Мультимедиа 63 Вт)	59 Вт	59 Вт (Мультимедиа 74 Вт)	82 Вт		
Съемная рама с DIN-рейками	Да	Да	Да	Да	Да		
Максимальный ток	125 А	100 А	100 А	125 А	125 А		
Расстояние между DIN-рейками	150 мм	150 мм	150 мм	150 мм	150 мм		
Без Галогенов	Да	Да	Да	Да	Да		
Кабельные вводы	Фланец с намеченными отверстиями	Фланец с намеченными отверстиями	Фланец с намеченными отверстиями	Фланец с намеченными отверстиями	Фланец с намеченными отверстиями		

Примечание: Основания и лицевые панели имеют такие же технические характеристики как и стандартные шкафы.

## MISTRAL41 и Мультимедиа

### Технические данные

Коды	1SPE007717F0200	1SPE007717F0300	1SPE007717F0400	1SPE007717F0800	1SPE007717F0500	
	1SPE007717F0210	1SPE007717F0310	1SPE007717F0410	1SPE007717F0810	1SPE007717F0510	
	1SPE007717F0100	1SPE007717F0220	1SPE007717F0320	1SPE007717F0420	1SPE007717F0820	1SPE007717F0520
	1SLM004100A7105					
Количество модулей	2	4	8	12	18	24
Размеры (Ш x В x Г) мм	68 x 210 x 93	96 x 210 x 93	202 x 257 x 120	292 x 257 x 120	382 x 257 x 120	292 x 382 x 120
Цвет	RAL 9016 белый	RAL 9016 белый	RAL 9016 белый	RAL 9016 белый	RAL 9016 белый	RAL 9016 белый
Тип двери	Без двери	Непрозрачная/ прозрачная/без двери	Непрозрачная/ прозрачная/без двери	Непрозрачная/ прозрачная/без двери	Непрозрачная/ прозрачная/без двери	Непрозрачная/ прозрачная/без двери
Класс электроизоляции	II □	II □	II □	II □	II □	II □
Испытание на огнестойкость	GWT 650°C	GWT 650°C	GWT 650°C	GWT 650°C	GWT 650°C	GWT 650°C
Материал	Термопластик	Термопластик	Термопластик	Термопластик	Термопластик	Термопластик
Ударостойкость	IK08	IK08	IK08	IK08	IK08	IK08
Температура установки	-15°C / + 60°C	-15°C / + 60°C	-15°C / + 60°C	-15°C / + 60°C	-15°C / + 60°C	15°C / + 60°C
Теплостойкость	BPT 70°C	BPT 70°C	BPT 70°C	BPT 70°C	BPT 70°C	BPT 70°C
Степень защиты	IP41	IP41	IP41	IP41	IP41	IP41
Макс. рассеиваемая мощность	9,2 Вт	9,3 Вт	17,7 Вт	23,8 Вт	29,8 Вт	30,2 Вт (Мультимедиа 41 Вт)
Максимальный ток	63А	63 А	63 А	63 А	63 А	63 А
Расстояние между DIN-рейками	–	–	–	–	–	125 мм
Без Галогенов	Да	Да	Да	Да	Да	Да
Кабельные вводы	Гладкие	Гладкие	Гладкие	Гладкие	Гладкие	Гладкие

Коды	1SPE007717F0900	1SPE007717F0600	1SPE007717F0700	1SPE007717F1000	1SPE007717F1100	
	1SPE007717F0910	1SPE007717F0610	1SPE007717F0710	1SPE007717F1010	1SPE007717F1110	
	1SPE007717F0920	1SPE007717F0620	1SPE007717F0720	1SPE007717F1020	1SPE007717F1120	
	1SLM004100A7107			1SLM004100A7109		
Количество модулей	36 (2 x 18)	36 (3 x 12)	48	54	72	
Размеры (Ш x В x Г) мм	382 x 382 x 120	292 x 507 x 120	292 x 656 x 120	382 x 507 x 120	382 x 656 x 120	
Цвет	RAL 9016 белый	RAL 9016 белый	RAL 9016 белый	RAL 9016 белый	RAL 9016 белый	
Тип двери	Непрозрачная/ прозрачная/без двери	Непрозрачная/ прозрачная/без двери	Непрозрачная/ прозрачная/без двери	Непрозрачная/ прозрачная/без двери	Непрозрачная/ прозрачная/без двери	
Класс электроизоляции	II □	II □	II □	II □	II □	
Испытание на огнестойкость	GWT 650°C	GWT 650°C	GWT 650°C	GWT 650°C	GWT 650°C	
Материал	Термопластик	Термопластик	Термопластик	Термопластик	Термопластик	
Ударостойкость	IK08	IK08	IK08	IK08	IK08	
Температура установки	-15°C / + 60°C	15°C / + 60°C	-15°C / + 60°C	-15°C / + 60°C	-15°C / + 60°C	
Теплостойкость	BPT 70°C	BPT 70°C	BPT 70°C	BPT 70°C	BPT 70°C	
Степень защиты	IP41	IP41	IP41	IP41	IP41	
Макс. рассеиваемая мощность	37,5 Вт	36,8 Вт (Мультимедиа 48 Вт)	44,8 Вт	45,2 Вт (Мультимедиа 52 Вт)	54,4 Вт	
Максимальный ток	63 А	63 А	63 А	63 А	63 А	
Расстояние между DIN-рейками	125 мм	125 мм	125 мм	125 мм	125 мм	
Без Галогенов	Да	Да	Да	Да	Да	
Кабельные вводы	Гладкие	Гладкие	Гладкие	Гладкие	Гладкие	

Примечание: Основания и лицевые панели имеют такие же технические характеристики как и стандартные шкафы.

## MISTRAL65 / 65H

### Технические данные

#### MISTRAL65 – Технические данные

Коды	1SL1100A00		1SL1102A00		1SL1103A00	1SL1104A00
	1SL1200A00	1SLM006501A1101	1SLM006501A1102	1SLM006501A1202	1SL1203A00	1SL1204A00
	1SLM006501A1201	1SLM006501A1103	1SLM006501A1104	1SLM006501A1203	1SLM006501A1104	1SLM006501A1204
Количество модулей	4	8	12	18	24	
Размеры (Ш x В x Г) мм	152 x 202 x 117	232 x 250 x 154	320 x 250 x 155	430 x 250 x 155	320 x 435 x 155	
Цвет	RAL 7035 серый	RAL 7035 серый	RAL 7035 серый	RAL 7035 серый	RAL 7035 серый	
Тип двери	Непрозрач./прозрачн.	Непрозрач./прозрачн.	Непрозрач./прозрачн.	Непрозрач./прозрачн.	Непрозрач./прозрачн.	
Класс электроизоляции	II □	II □	II □	II □	II □	
Испытание на огнестойкость	GWT 650°C	GWT 650°C	GWT 650°C	GWT 650°C	GWT 650°C	
Материал	Термопластик	Термопластик	Термопластик	Термопластик	Термопластик	
Ударостойкость	IK09	IK09	IK09	IK09	IK09	
Температура установки	-25°C / + 60°C	-25°C / + 60°C	-25°C / + 60°C	-25°C / + 60°C	-25°C / + 60°C	
Теплостойкость	BPT 70°C	BPT 70°C	BPT 70°C	BPT 70°C	BPT 70°C	
Степень защиты	IP65	IP65	IP65	IP65	IP65	
Макс. рассеиваемая мощность	12 Вт	20 Вт	27 Вт	32 Вт	34 Вт	
Максимальный ток	63А	63А	63А	125А	125А	
Съёмная рама с DIN-рейками	Нет	Нет	Нет	Нет	Да	
Дополнительный модуль	Нет	Нет	Да	Да	Да	
Установка MCCBs	Нет	Да	Да	Да	Да	
Расстояние между DIN-рейками	–	–	–	–	150 – 125 мм	
Без Галогенов	Да	Да	Да	Да	Да	
Кабельные вводы	Гладкие	Гладкие	Гладкие	Гладкие	Гладкие	

Коды	1SL1105A00	1SL1106A00	1SL1107A00	1SL1108A00	1SL1109A00	
	1SL1205A00	1SL1206A00	1SL1207A00	1SL1208A00	1SL1209A00	
	1SLM006501A1105	1SLM006501A1106	1SLM006501A1107	1SLM006501A1108	1SLM006501A1109	
	1SLM006501A1205	1SLM006501A1206	1SLM006501A1207	1SLM006501A1208	1SLM006501A1209	
Количество модулей	36	36	48	54	72	
Размеры (Ш x В x Г) мм	430 x 435 x 155	320 x 600 x 155	320 x 735 x 155	430 x 600 x 155	430 x 735 x 155	
Цвет	RAL 7035 серый	RAL 7035 серый	RAL 7035 серый	RAL 7035 серый	RAL 7035 серый	
Тип двери	Непрозрач./прозрачн.	Непрозрач./прозрачн.	Непрозрач./прозрачн.	Непрозрач./прозрачн.	Непрозрач./прозрачн.	
Класс электроизоляции	II □	II □	II □	II □	II □	
Испытание на огнестойкость	GWT 650°C	GWT 650°C	GWT 650°C	GWT 650°C	GWT 650°C	
Материал	Термопластик	Термопластик	Термопластик	Термопластик	Термопластик	
Ударостойкость	IK09	IK09	IK09	IK09	IK09	
Соответствие стандартам	IEC 60670 & IEC 61439-3	IEC 60670 & IEC 61439-3	IEC 60670 & IEC 61439-3	IEC 60670 & IEC 61439-3	IEC 60670 & IEC 61439-3	
Температура установки	-25°C / + 60°C	-25°C / + 60°C	-25°C / + 60°C	-25°C / + 60°C	-25°C / + 60°C	
Теплостойкость	BPT 70°C	BPT 70°C	BPT 70°C	BPT 70°C	BPT 70°C	
Степень защиты	IP65	IP65	IP65	IP65	IP65	
Макс. рассеиваемая мощность	43 Вт	51 Вт	64 Вт	63 Вт	81 Вт	
Максимальный ток	125 А	125 А	125 А	125 А	125 А	
Съёмная рама с DIN-рейками	Да	Да	Да	Да	Да	
Дополнительный модуль	Да	Да	Да	Да	Да	
Установка MCCBs	Да	Да	Да	Да	Да	
Расстояние между DIN-рейками	150 – 125 мм	150 – 125 мм	150 – 125 мм	150 – 125 мм	150 – 125 мм	
Без Галогенов	Да	Да	Да	Да	Да	
Кабельные вводы	Гладкие	Гладкие	Гладкие	Гладкие	Гладкие	

Коды	1SLM006500A2110	1SLM006500A2111	1SLM006500A2112	1SLM006500A2113	1SLM006500A2114
	1SLM006500A2210	1SLM006500A2211	1SLM006500A2212	1SLM006500A2213	1SLM006500A2214
Количество модулей	4	8	12	18	24
Размеры (Ш x В x Г) мм	152 x 202 x 117	232 x 250 x 154	320 x 250 x 155	430 x 250 x 155	320 x 435 x 155
Цвет	RAL 7035 серый	RAL 7035 серый	RAL 7035 серый	RAL 7035 серый	RAL 7035 серый
Тип двери	Transparent	Transparent	Transparent	Transparent	Transparent
Класс электроизоляции	II □	II □	II □	II □	II □
Испытание на огнестойкость	GWT 750°C	GWT 750 °C	GWT 750 °C	GWT 750 °C	GWT 750 °C
Материал	Термопластик	Термопластик	Термопластик	Термопластик	Термопластик
Ударостойкость	IK10	IK10	IK10	IK10	IK10
Температура установки	-25°C / + 60°C	-25°C / + 60°C	-25°C / + 60°C	-25°C / + 60°C	-25°C / + 60°C
Теплостойкость	BPT 70°C	BPT 70°C	BPT 70°C	BPT 70°C	BPT 70°C
Степень защиты	IP65	IP65	IP65	IP65	IP65
Макс. рассеиваемая мощность	12 Вт	20 Вт	27 Вт	32 Вт	34 Вт
Максимальный ток	63А	63А	63А	125А	125А
Съёмная рама с DIN-рейками	Нет	Нет	Нет	Нет	Да
Дополнительный модуль	Нет	Нет	Да	Да	Да
Установка MCCBs	Нет	Да	Да	Да	Да
Расстояние между DIN-рейками	-	-	-	-	150 – 125 мм
Без Галогенов	Нет	Нет	Нет	Нет	Нет
Кабельные вводы	Намеченные	Намеченные	Намеченные	Намеченные	Намеченные

Коды	1SLM006500A2115	1SLM006500A2116	1SLM006500A2117	1SLM006500A2118	1SLM006500A2119
	1SLM006500A2215	1SLM006500A2216	1SLM006500A2217	1SLM006500A2218	1SLM006500A2219
Количество модулей	36	36	48	54	72
Размеры (Ш x В x Г) мм	430 x 435 x 155	320 x 600 x 155	320 x 735 x 155	430 x 600 x 155	430 x 735 x 155
Цвет	RAL 7035 серый	RAL 7035 серый	RAL 7035 серый	RAL 7035 серый	RAL 7035 серый
Тип двери	Transparent	Transparent	Transparent	Transparent	Transparent
Класс электроизоляции	II □	II □	II □	II □	II □
Испытание на огнестойкость	GWT 750°C	GWT 750 °C	GWT 750 °C	GWT 750 °C	GWT 750 °C
Материал	Термопластик	Термопластик	Термопластик	Термопластик	Термопластик
Ударостойкость	IK10	IK10	IK10	IK10	IK10
Температура установки	-25°C / + 60°C	-25°C / + 60°C	-25°C / + 60°C	-25°C / + 60°C	-25°C / + 60°C
Теплостойкость	BPT 70°C	BPT 70°C	BPT 70°C	BPT 70°C	BPT 70°C
Степень защиты	IP65	IP65	IP65	IP65	IP65
Макс. рассеиваемая мощность	43 Вт	51 Вт	64 Вт	63 Вт	81 Вт
Максимальный ток	125 А	125 А	125 А	125 А	125 А
Съёмная рама с DIN-рейками	Да	Да	Да	Да	Да
Дополнительный модуль	Да	Да	Да	Да	Да
Установка MCCBs	Да	Да	Да	Да	Да
Расстояние между DIN-рейками	150 – 125 мм	150 – 125 мм	150 – 125 мм	150 – 125 мм	150 – 125 мм
Без Галогенов	Нет	Нет	Нет	Нет	Нет
Кабельные вводы	Намеченные	Намеченные	Намеченные	Намеченные	Намеченные

\* Для распределительных щитов количество модулей показывает размер  
Соответствует стандартам IEC60670 - EN60439-3

## MISTRAL

### Технические данные

Таблица устойчивости к химическим веществам

	Холодная вода	Горячая вода	Серная кислота	Соляная кислота	Уксусная кислота	Нефть	Бензин	Ацетон	Этиловый спирт	Аммиак	Дихлорметан	Дизельное топливо	Минеральные масла	Пищевые масла и жиры	Тетрахлорэтилен	трихлорэтилен	Эфир	Озон	Толуол	Метанол	Этиловый спирт	Молоко	Фруктовый сок	Фторуглероды	Щелочные моющие средства	Моющие средства	Азотнокислый калий	Перекись водорода
Шкафы Mistral41F внутреннего монтажа	■	■	▲	●	■	●	●	●	▲	■	●	▲	■	■	●	●	●	■	●	▲	■	■	●	■	■	▲	■	■
Шкафы Mistral41W настенного монтажа	■	■	▲	●	■	●	●	●	▲	■	●	▲	■	■	●	●	●	■	●	▲	■	■	●	■	■	▲	■	
Шкафы Mistral65 настенного монтажа	■	■	▲	●	■	●	●	●	▲	■	●	▲	■	■	●	●	●	■	●	▲	■	■	●	■	■	▲	■	

■ Устойчив ▲ Частично устойчив ● Неустойчив

### Защита IP65

# 6

Первая цифра:  
Защита от проникновения внутрь шкафа  
твёрдых предметов

Частицы пыли внутрь не попадут

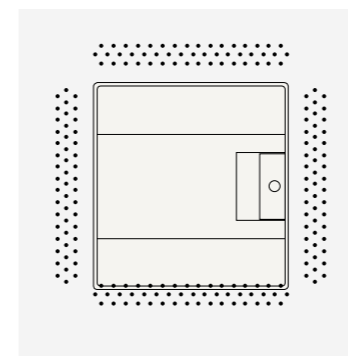

# 5

Вторая цифра:  
Защита от проникновения внутрь шкафа воды

Защита от струй воды во всех направлениях

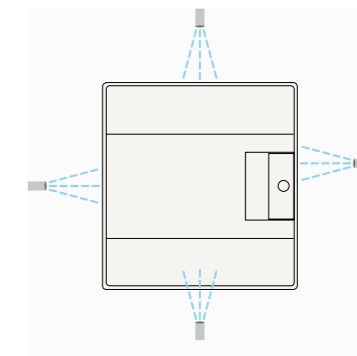

### Ударостойкость (IK-защита) – MISTRAL65: IK09 и MISTRAL65H: IK10

Код IK	00	01	02	03	04	05	06	07	08	09	10
Ударостойкость в Джоулях	нет защиты	0.15	0.2	0.35	0.5	0.7	1	2	5	10	20

## MISTRAL41F

Кабельные вводы для шкафов в нишу

### Кабельные вводы

Кол-во модулей	d 40	d 32	d 25	d 20	Фланцы
4	-	-	3	3	///
6	-	-	5	5	///
8	-	1	9	-	150 x 55
12	1	8	4	-	240 x 55
18	1	12	2	-	330 x 55

	A	B
4 Модуля	143	183
6 Модулей	183	183
8 Модулей	223	231
12 Модулей	311	231
18 Модулей	421	231
24 Модуля	311	416
36 Модулей - 2 ряда	421	416
36 Модулей - 3 ряда	311	581
48 Модулей	311	716
54 Модуля	421	581
72 Модуля	421	716

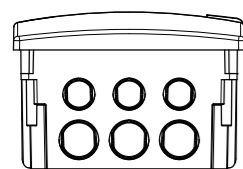
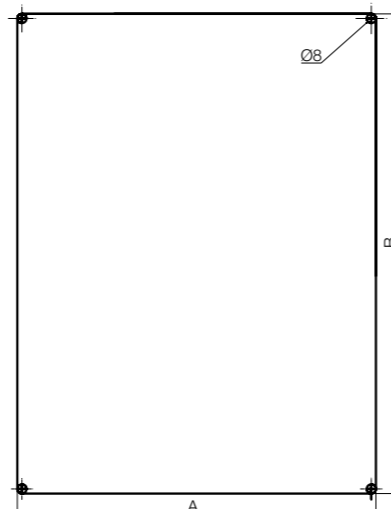

4 модульный - верхний и нижний фланцы - для полых стен (гипсокартон GWT 850°C)

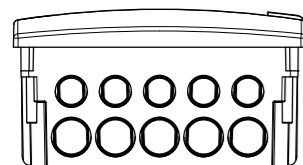

6 модульный - верхний и нижний фланцы - для полых стен (гипсокартон GWT 850°C)

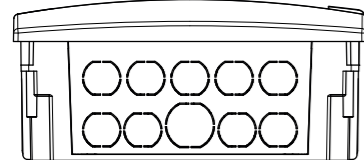

8 модульный - верхний и нижний фланцы - для полых стен (гипсокартон GWT 850°C)

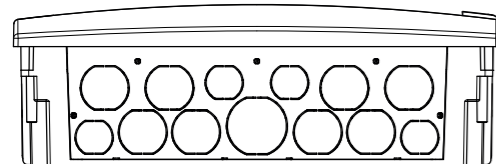

12 модульный - верхний и нижний фланцы - для полых стен (гипсокартон GWT 850°C)

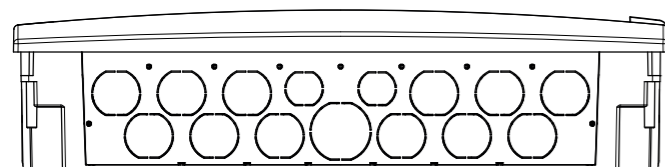

18 модульный - верхний и нижний фланцы - для полых стен (гипсокартон GWT 850°C)

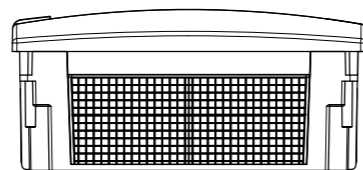

8 модульный - верхний и нижний фланцы для твёрдых стен (кирпич, бетон GWT 650°C)

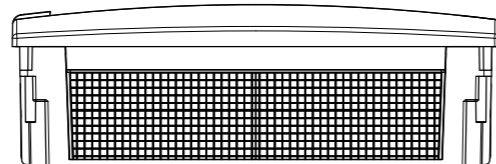

12 модульный - верхний и нижний фланцы для твёрдых стен (кирпич, бетон GWT 650°C)

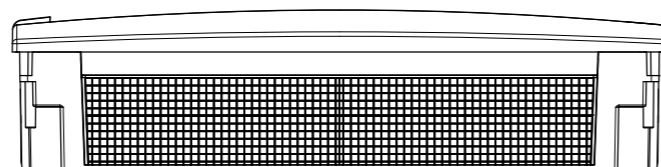

18 модульный - верхний и нижний фланцы для твёрдых стен (кирпич, бетон GWT 650°C)

## MISTRAL65 / 65H

Кабельные вводы для шкафов настенного монтажа

### Кабельные сальники

Кол-во модулей		d 16	d 20	d 25
4	04 x 1	2	-	-
8	08 x 1	3	3	-
12	12 x 1	2	2	2
24	12 x 2	5	5	2
36	12 x 3	5	5	2
48	12 x 4	5	5	2
18	18 x 1	2	2	2
36	18 x 2	5	5	2
54	18 x 3	5	5	2
72	18 x 4	5	5	2

### Отверстия

Кол-во модулей		d 12	d 16	d 20	d 25	d 32
4	04 x 1	4	4	-	-	-
8	08 x 1	-	6	7	2	-
12	12 x 1	-	10	7	4	2
24	12 x 2	-	10	7	4	2
36	12 x 3	-	10	7	4	2
48	12 x 4	-	10	7	4	2
18	18 x 1	-	14	9	4	2
36	18 x 2	-	14	9	4	2
54	18 x 3	-	14	9	4	2
72	18 x 4	-	14	9	4	2

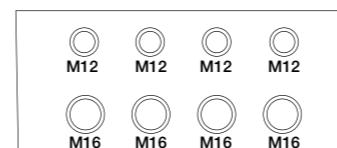

4 модульный - верхний и нижний фланцы

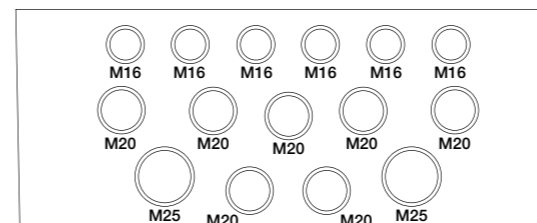

8 модульный - верхний и нижний фланцы

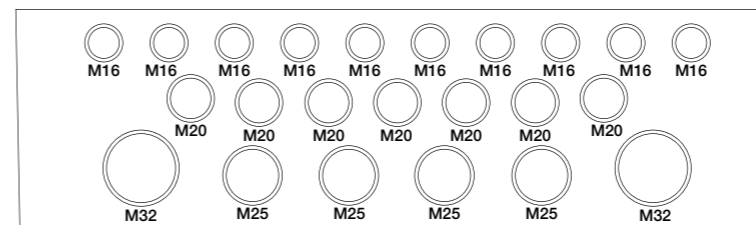

12 модульный - верхний и нижний фланцы

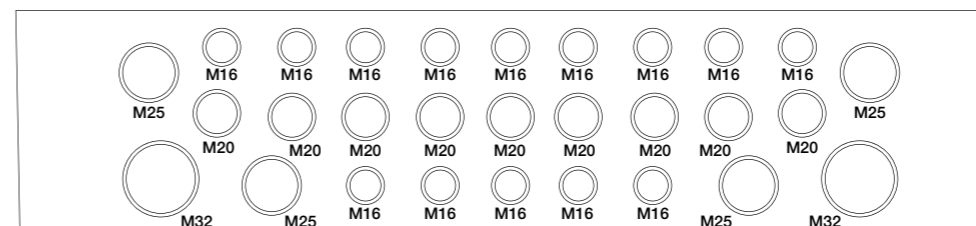

18 модульный - верхний и нижний фланцы

**MISTRAL41F**

Кабельные вводы для шкафов в нишу

**Основание с тыльной стороны**

Кол-во модулей	d 32
4 М	4
6 М	4
8 М	4
12 М	4
18 М	4
24 М	8
36 М – 2 ряда	8
36 М – 3 ряда	12
48 М	16
54 М	12
72 М	16

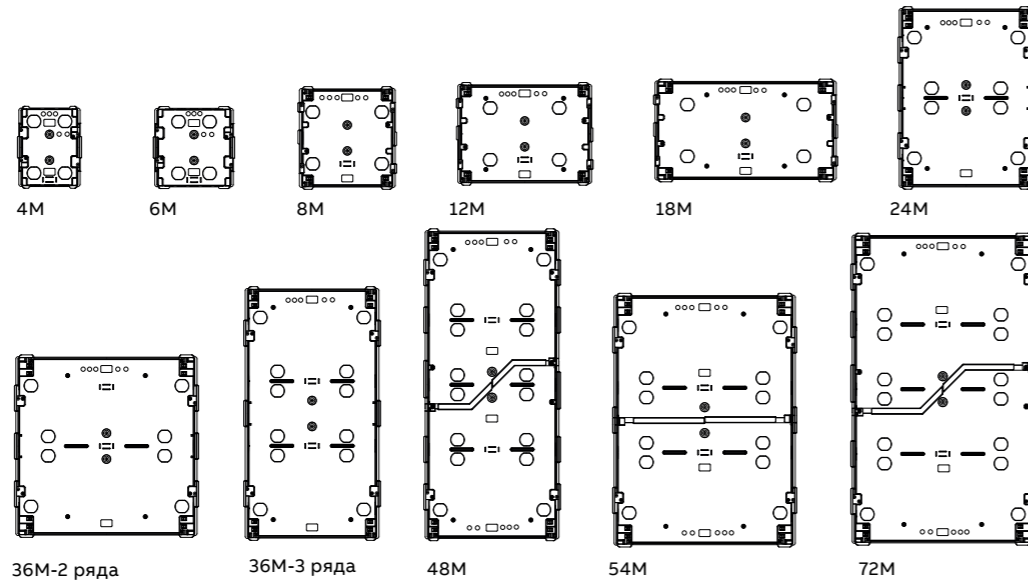
**Основание сбоку**

Кол-во модулей	d 32
4 М	1
6 М	1
8 М	1
12 М	1
18 М	1
24 М	3
36 М – 2 ряда	3
36 М – 3 ряда	4
48 М	5
54 М	4
72 М	5

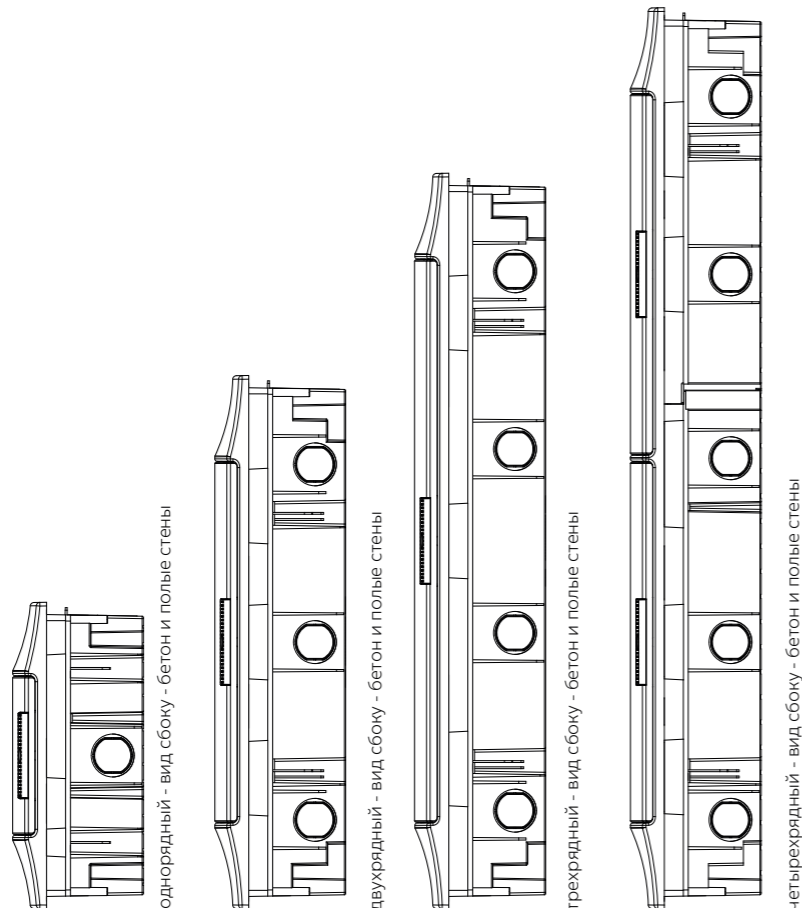

однорядный - вид сбоку - бетон и полые стены

двухрядный - вид сбоку - бетон и полые стены

трехрядный - вид сбоку - бетон и полые стены

четырёхрядный - вид сбоку - бетон и полые стены

**MISTRAL41F**

Шкафы скрытого монтажа, габаритные размеры.

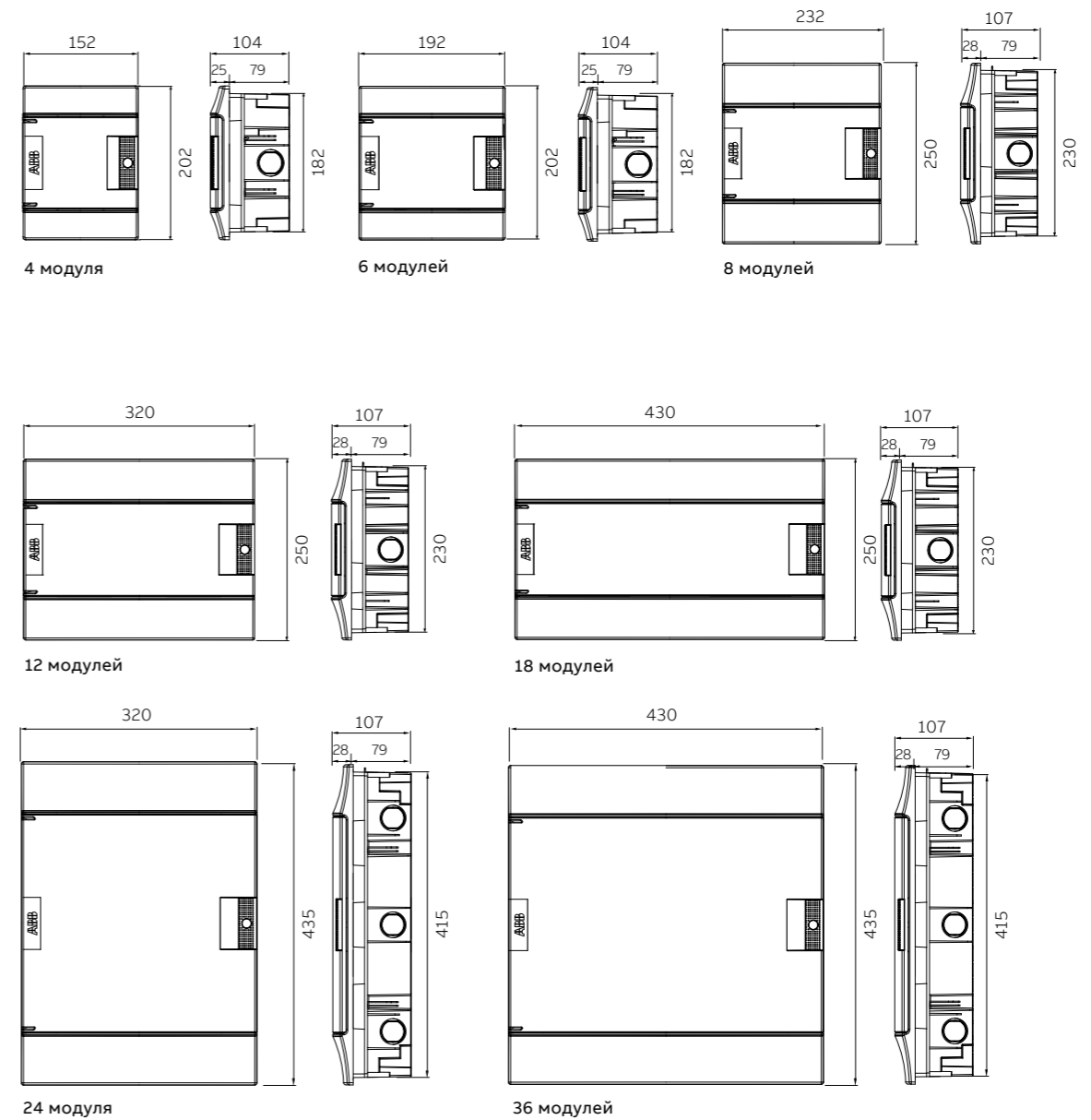

Размеры приведены в мм

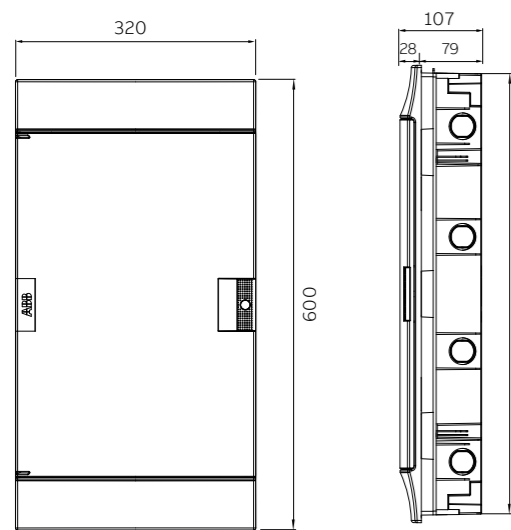

36 модулей

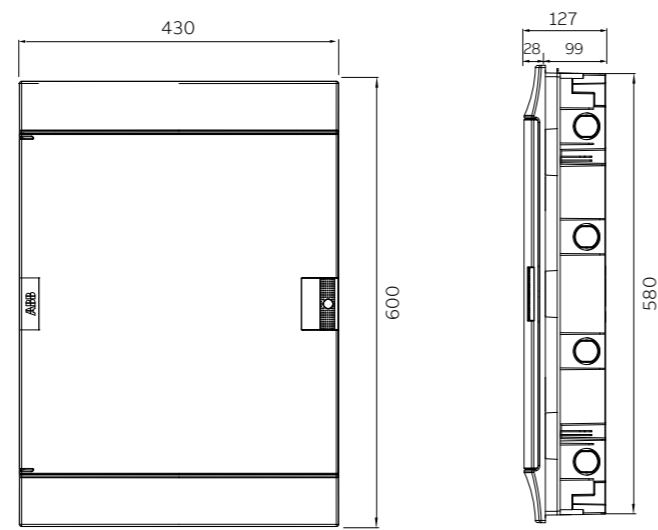

54 модуля

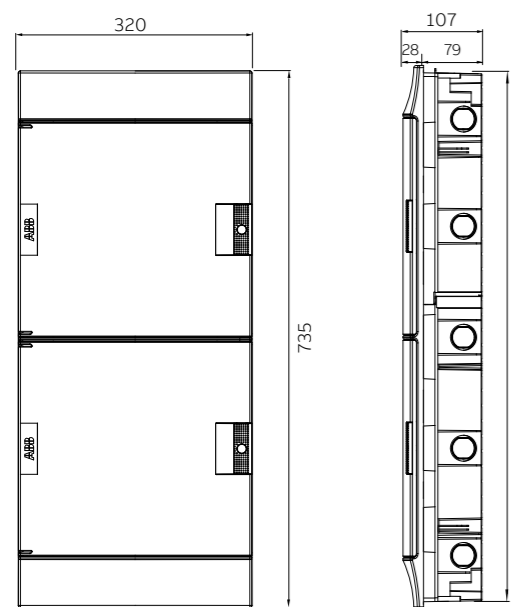

48 модулей

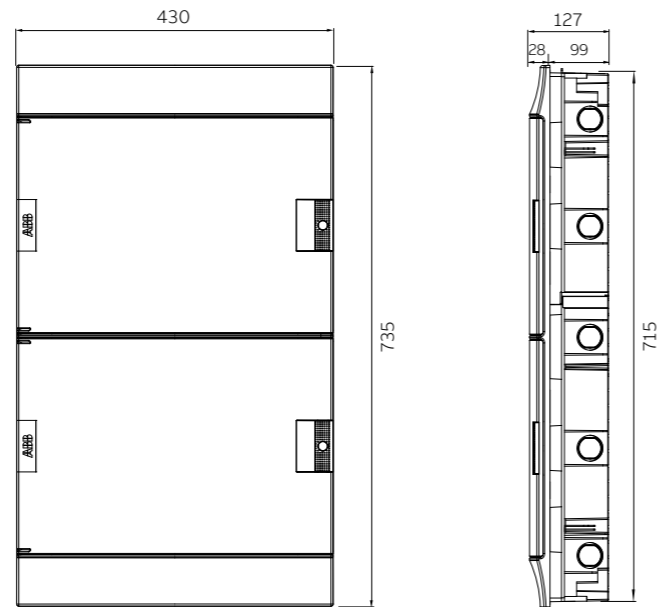

72 модуля

Размеры приведены в мм

**MISTRAL41W**

Шкафы навесного монтажа, габаритные размеры.

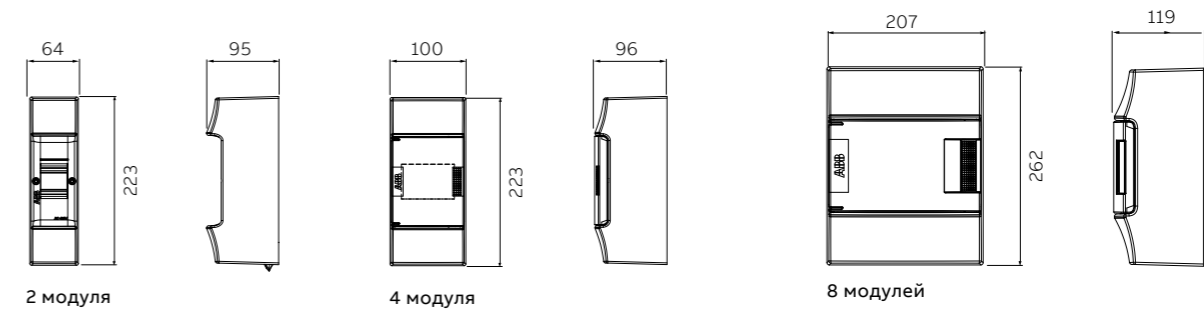

2 модуля

4 модуля

8 модулей

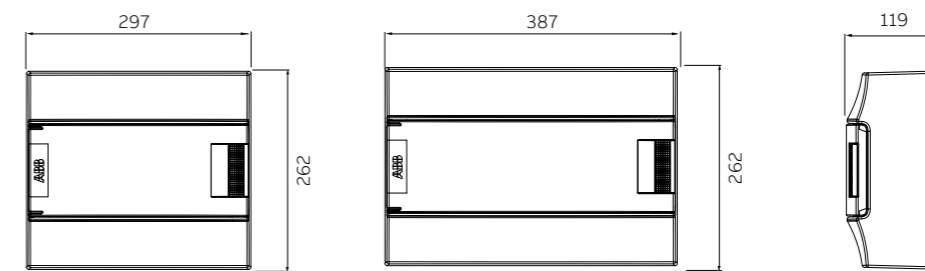

12 модулей

18 модулей

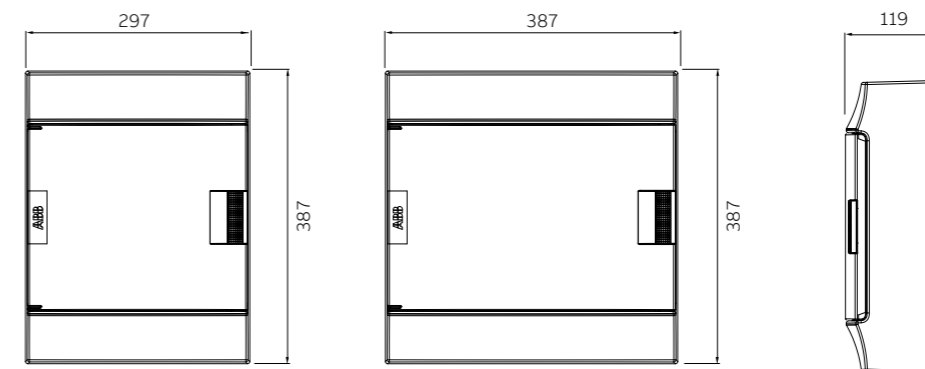

24 модуля

36 модулей 2 ряда

Размеры приведены в мм

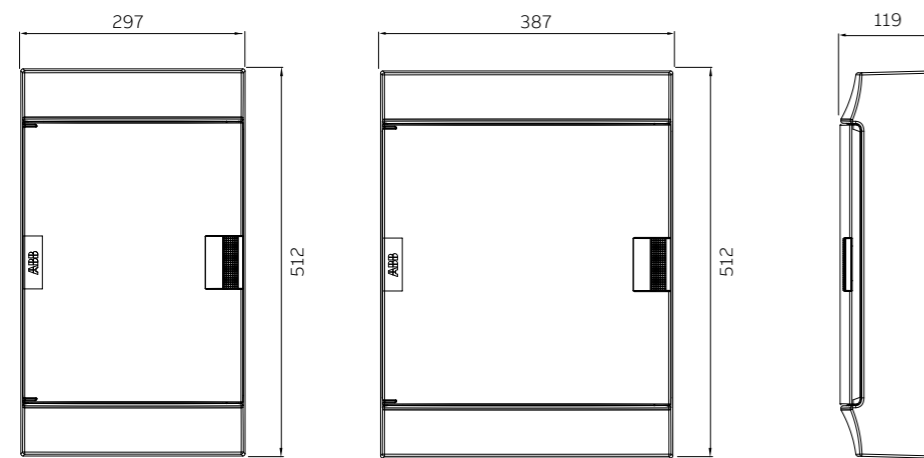

36 модулей 3 ряда

54 модуля

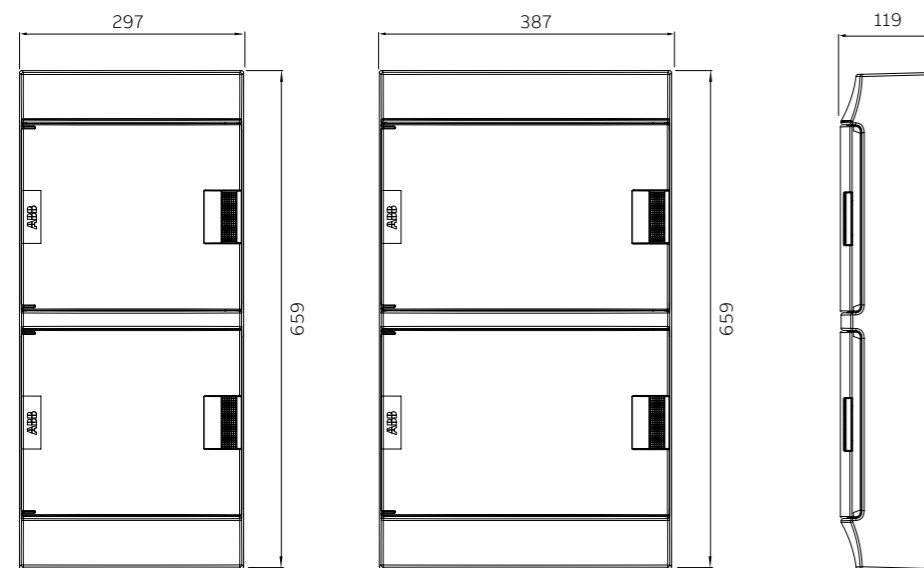

48 модулей

72 модуля

Размеры приведены в мм

**MISTRAL65 / 65H**

Габаритные размеры

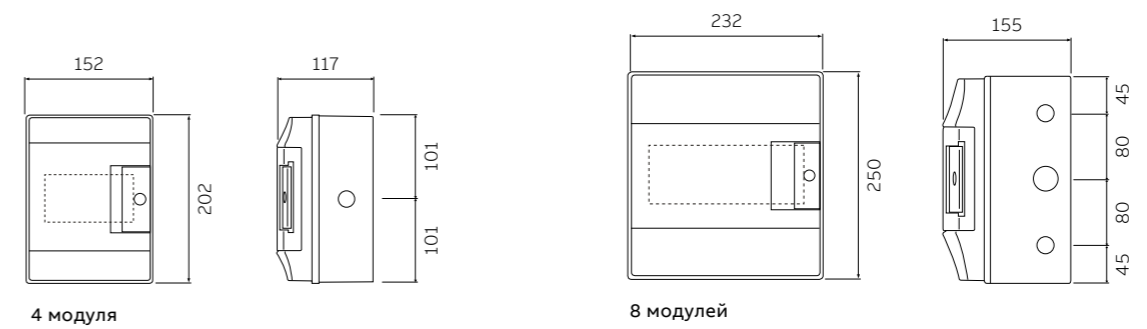

4 модуля

8 модулей

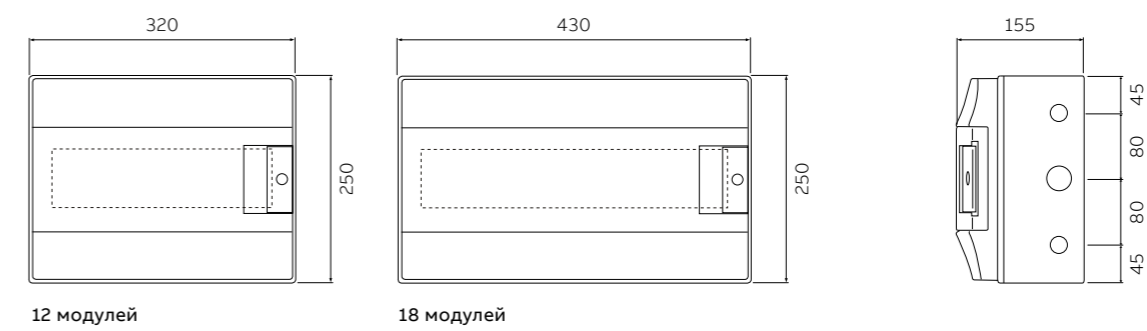

12 модулей

18 модулей

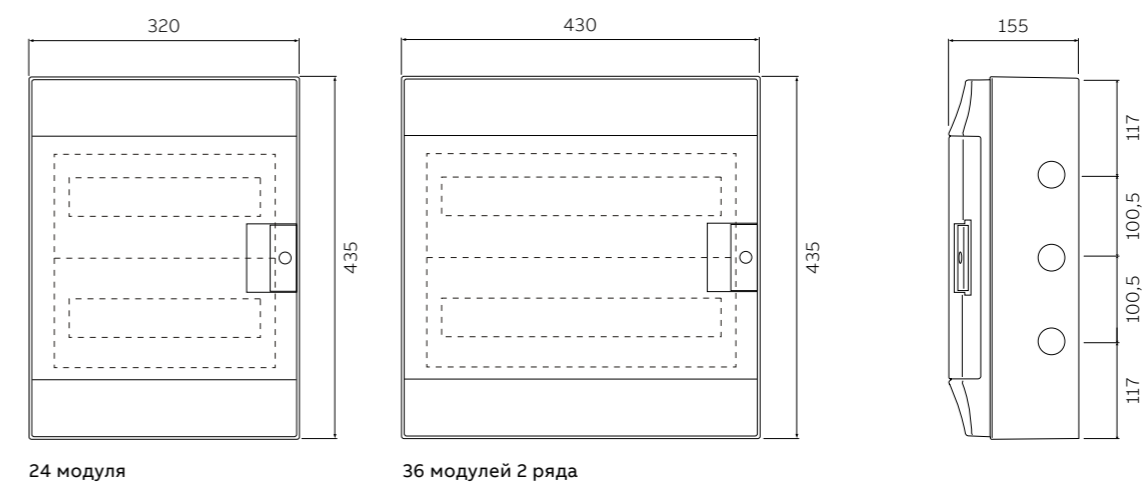

24 модуля

36 модулей 2 ряда

Размеры приведены в мм



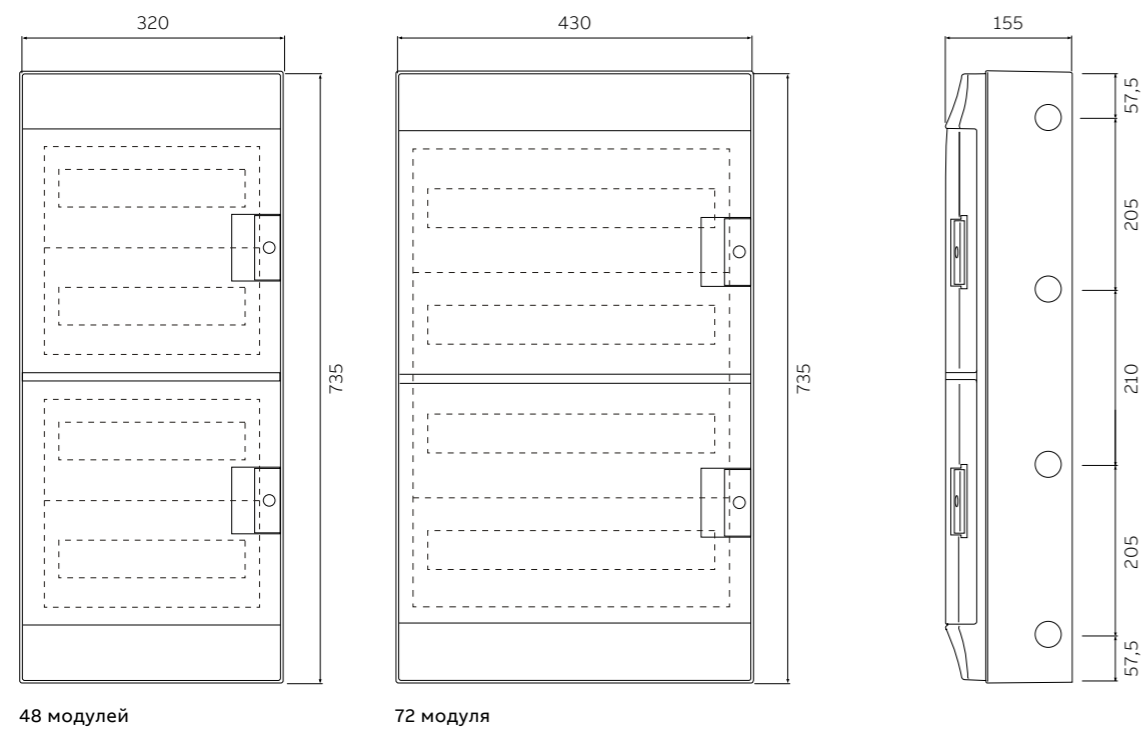
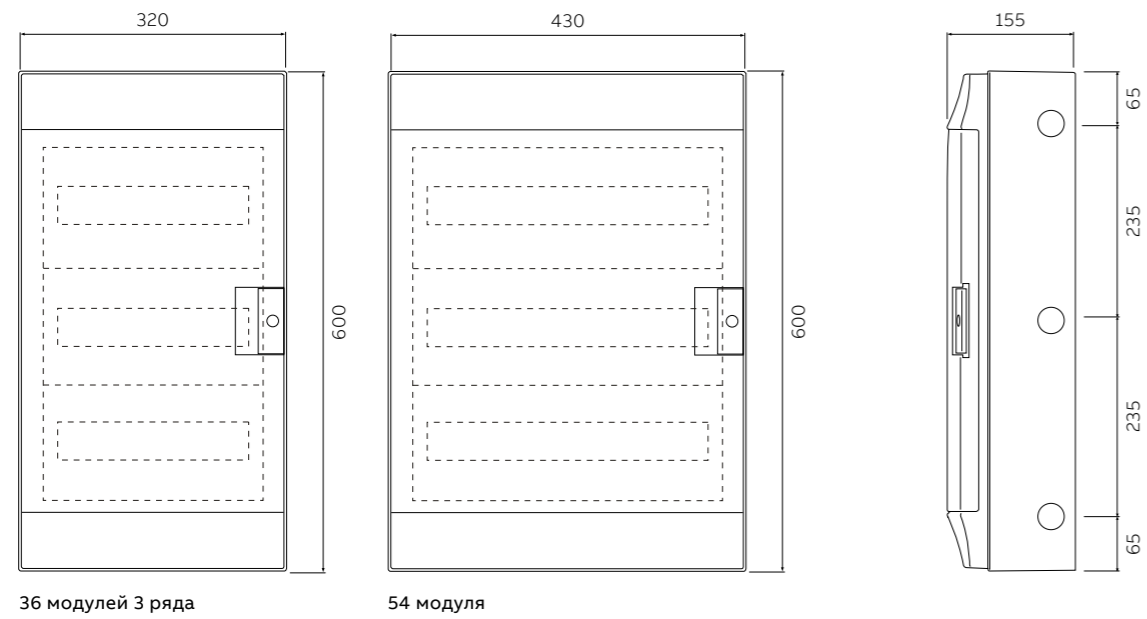

Размеры приведены в мм

## MISTRAL65 / 65H

Установочные размеры

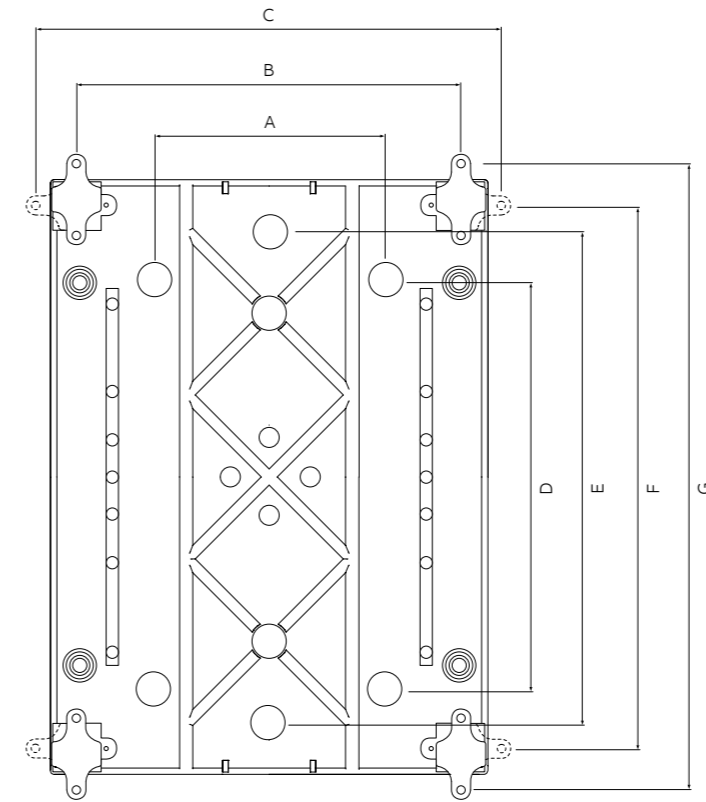

	A [мм]	B [мм]	C [мм]	D [мм]	E [мм]	F [мм]	G [мм]
4 модуля	-	113	173	-	140	163	223.5
8 модулей	90	194	254.5	180	-	212	272.5
12 модулей	170	282.5	343	180	-	212	272.5
18 модулей	280	392	452.5	125	175	212	272.5
24 модуля	170	282.5	343	310	360	397	457.5
36 модулей - 2 ряда	280	392	452.5	310	360	397	457.5
36 модулей - 3 ряда	170	282.5	343	475	525	562	622.5
48 модулей	170	282.5	343	610	660	697	757.5
54 модуля	280	392	452.5	475	525	562	622.5
72 модуля	280	392	452.5	610	660	697	757.5

Размеры приведены в мм

## MISTRAL65 / 65H

### Установочные размеры

Расстояние при установке монтажных плат

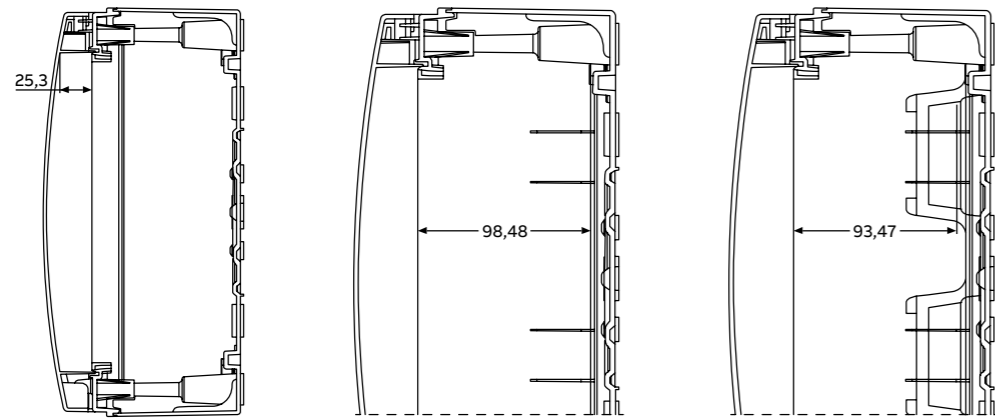

#### Размеры монтажных плат

	A	B
1SL1920A00	320	-
1SL1922A00	320	-
1SL1921A00	-	246
1SL1923A00	-	358

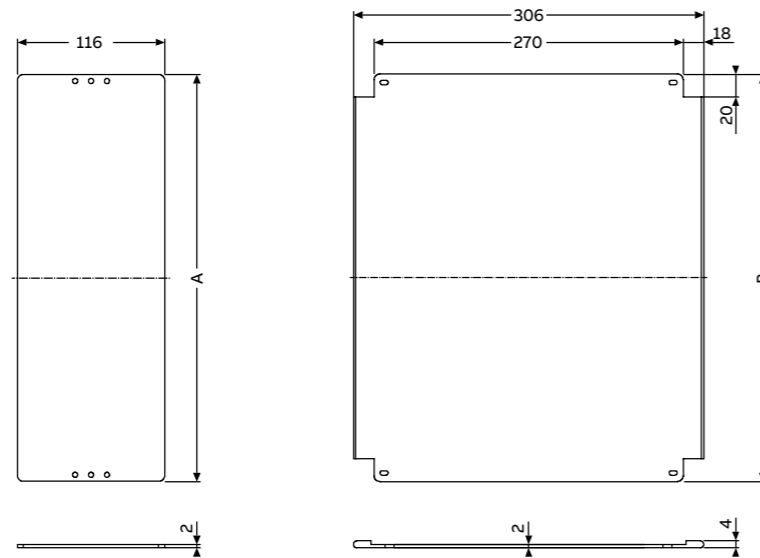

## Для записей

---

---

---

---

---

---

---

---

---

---

---

---

---

---

---

---

---

---

---

---

---

---

---

---

---

---

---

---

---

---





## Наши контакты

### Российская Федерация

117335, Москва,  
Нахимовский пр., 58  
Тел.: +7 (495) 777 2220  
Факс: +7 (495) 777 2221

420061, Казань,  
ул. Н. Ершова, 1а, оф. 770, 772  
Тел.: +7 (843) 570 66 73  
Факс: +7 (843) 570 66 74

344065, Ростов-на-Дону,  
ул. 50-летия Ростсельмаша, 1/52  
Тел.: +7 (863) 268 9009  
Факс: +7 (863) 268 9009

194044, Санкт-Петербург,  
ул. Гельсингфорсская, 2А  
Тел.: +7 (812) 332 9900  
Факс: +7 (812) 332 9901

350049, Краснодар,  
ул. Красных Партизан, 218  
Тел.: +7 (861) 221 1673  
Факс: +7 (861) 221 1610

443013, Самара,  
Московское шоссе, 4 А, стр. 2  
Тел.: +7 (846) 269 6010  
Факс: +7 (846) 269 6010

400005, Волгоград,  
пр. Ленина, 86, оф. 315  
Тел.: +7 (8442) 243 700  
Факс: +7 (8442) 243 700

660135, Красноярск,  
ул. Взлетная, 5, стр. 1, оф. 512  
Тел.: +7 (391) 249 6399  
Факс: +7 (391) 249 6399

450077, Уфа,  
ул. Менделеева, 134/7,  
БЦ Территория 3000, оф. 310  
Тел.: +7 (347) 216 5050  
Факс: +7 (347) 216 5050

394006, Воронеж,  
ул. Свободы, 73, оф. 303  
Тел.: +7 (473) 250 5345  
Факс: +7 (473) 250 5345

603155, Нижний Новгород,  
ул. Максима Горького, 262, оф. 24  
Тел.: +7 (831) 275 8222  
Факс: +7 (831) 275 8223

680030, Хабаровск,  
ул. Постышева, 22А, оф. 307  
Тел.: +7 (4212) 400 899  
Факс: +7 (4212) 400 899

620075, Екатеринбург,  
ул. Энгельса, 36, оф. 1201  
Тел.: +7 (343) 351 1135  
Факс: +7 (343) 351 1145

630073, Новосибирск,  
пр. Карла Маркса, 47/2, оф. 503  
Тел.: +7 (383) 227 82 00  
Факс: +7 (383) 227 82 00

428032, Чебоксары,  
Площадь Речников, 3  
Тел.: +7 (835) 222 0722  
Факс: +7 (835) 222 0722

664033, Иркутск,  
ул. Лермонтова, 257, оф. 315  
Тел.: +7 (3952) 56 2200  
Факс: +7 (3952) 56 2202

614077, Пермь,  
ул. Аркадия Гайдара, 8 Б, оф. 401  
Тел.: +7 (342) 211 1191  
Факс: +7 (342) 211 1192

#### Республика Беларусь

220007, Минск,  
ул. Академика Купревича, 3, оф. 31  
Тел.: +375 17 227 2192 (93, 94)  
Факс: +375 17 227 2190

#### Республика Казахстан

050004, Алматы,  
пр. Абылай хана, 58  
Тел.: +7 727 258 3838  
Факс: +7 727 258 3839

[www.abb.ru](http://www.abb.ru)

Контактный центр обслуживания  
клиентов АББ в России  
Бесплатный звонок: 8 800 500 222 0

© АББ, 2019. Все права защищены.  
Технические характеристики могут  
изменяться без уведомления.

